

TOOL WORLD



Snap-on[®]



Snap-on.

Inhaltsverzeichnis

Seite Farbcode

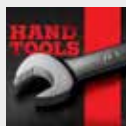

Handwerkzeuge

Ratschen

1/4" / 3/8" / 1/2" / 3/4"

04-10



Zubehör (Knebel, Gelenke, Adapter)

11-12



Verlängerungen

13-14



Stecknüsse

15-18



Standard, Tief, Gelenk, Schlagfest
Inbus, Torx, Vielzahn, Zündkerzen

Nusskästen

19-20



1/4" / 3/8" / 1/2"

Schlüssel

21-25

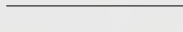

Schraubendreher

26-32



T-Griff Dreher, Winkelschlüssel, Picksets

33-35



Hebeleisen, Spachtel, Schaber

36-37



Zangen, verstellbare Schlüssel

38-42

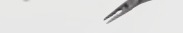

Komplettsets

43-52

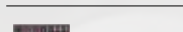

Werkzeugmodule Metrisch, Allgemein

43-45

Werkzeugmodule Zoll

46

Komplettschränke Metrisch

47-49

Komplettschränke Zoll

50-52

Gewinde

53

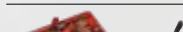

Ausdreher

54-56



Abzieher

57-58



Drehmoment

59-61



Hämmer, Meißel, Durchschläge

62



Messer

63



Magnete, Spiegel

64



Nusskästen, Bitsets, Zangen, Schlüssel

65-68



Hämmer, Schraubendreher, Drehmoment

69

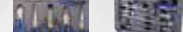

Lampen

70



Werkzeugmodule, Komplettschrank

71-74



Akkugeräte

75-83



Power Tools

Druckluftgeräte

84-91

Zubehör (Bohrer, Fräser, Öler, Schleifen, Polieren)

92-99

Modis Edge™

101

Solus Edge™

102

Vantage Ultra™

103

Microscan III™, Rauchgastester

104

Reifendruckkontrollsystem

105

Wärmebildkamera

106

Zubehör (Kabel, Adapter, Stromzangen)

107-108

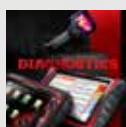

Diagnose

Epiq™ Serie (KERN)

111-112

Master Serie (KRL)

113

Classic Serie (KRA)

114

Heritage Serie (KRA)

115-116

Servicerollwagen, Koffer, Zubehör

117-119

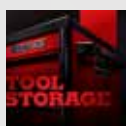

Werkzeugschränke

Montieren

121

Wuchten

122

Kompressoren

123-124

Schweißen / Schneiden

125-217

Batterie (Ladegeräte, Tester, Booster)

128-130

Multimeter, Power Probe, Prüflampen, Tester

131-136

Videoskope, Wagenheber, Getriebeheber

137-140

Motor (Kompression)

141-142

Bremsen

143

Sonstiges

144-153

Kühler, Karosserie, Öl, Arbeitsschutz, Lampen, Rollbretter



Werkstattausrüstung



Franchising

Selbstständigkeit mit Snap-on®

154



Finanzierung

Zahlungsmöglichkeiten

155



HAND TOOLS

Ratschen	7
Verlängerungen	14
Stecknüsse	16
Nusskästen	19
Schlüssel	22
Schraubendreher	28
Zangen	39
Komplettsets	43
Gewinde	53
Ausdreher	54
Abzieher	57
Drehmoment	60
Blue Point	65



EXTREME STANDZEITEN

Snap-on® Ratschen sind für die tägliche professionelle Anwendung in der Werkstatt konzipiert.

Qualitätsstahl - Alle Ratschen sind für höchste Beanspruchung aus hoch legiertem Stahl gefertigt.

Wartungsfreier Ratschenmechanismus - Der abgedichtete Ratschenkopf verhindert das Eindringen von Schmutz, Feuchtigkeit und Schadstoffen. Das erhöht die Standzeiten und gewährleistet ein reibungsfreies Arbeiten.

Extreme Testbedingungen - Snap-on® Ratschen werden vor der Markteinführung unter extremen Bedingungen getestet, um den Einsatz unter realen Bedingungen zu simulieren.

DAS ULTIMATIVE SYSTEM

Snap-on® Ratschen und Stecknüsse stehen für Produktivität. Die spezielle Konstruktion gewährleistet die Arbeit in den engsten Bereichen.

Geringe Bauhöhe - In Kombination mit unseren Stecknüssen bietet unser Ratschensystem eine geringe Bauhöhe und gewährleistet somit die gute Zugänglichkeit.

Dual 80® Technologie - Das Getriebe mit 80 Zähnen und die Doppelklinke bieten mehr Kraft in engsten Bereichen.

Vielseitigkeit - Snap-on® bietet eine extreme Vielfalt an Ratschen für fast alle Anwendungen. Standardratschen, Gelenkratschen, lange, extra lange sowie extra kurze Ratschen, Handratschen, Ratschen mit oder ohne Softgriff bzw. Schnellfreigabe u.v.m.



Überzeugen Sie sich
von der Qualität
unserer Ratschen.
Code einscannen und
Video anschauen.

Merkmale und Vorteile

Dual 80™ Technologie



1. 80 Zähne
2. 4.5° Arbeitswinkel
- ideal in engen Bereichen
3. 7 Zähne in ständigem Kontakt
- mehr Kraft und Haltbarkeit
4. Doppelklinke
- größere Kontaktfläche

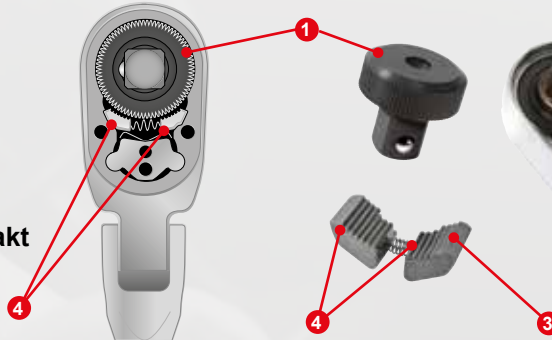

Mehr über Dual 80™ erfahren Sie hier:



Kraft und Haltbarkeit

Präzisionsgeschmiedeter, hoch legierter Stahl
Testen Sie unsere Snap-on® Ratschen
Wir haben eine Werkzeugbox mit einem Gewicht von 286kg (KRL1022) an einer Ratsche mit Dual 80™ Technologie aufgehängt!



Abgedichteter, wartungsfreier Ratschenmechanismus

Schützt das Getriebe vor Schmutz und Feuchtigkeit und verlängert somit die Lebensdauer.



Geringe Bauhöhe

Gewährleistet die optimale Zugänglichkeit.



Vielseitigkeit

Die große Auswahl an Snap-on® Ratschen bietet die richtige Ratsche für jede Anwendung.



Gelenk



Gelenk arretierbar



Schnellfreigabe



Überkopf mit „Schraubendreherfunktion“

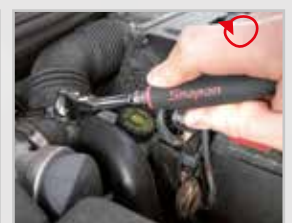



1/4" Ratschen

Art.-Nr.	Beschreibung	Nm	Zähne	Winkel (°)	Länge (mm)	Rep.-Kitt	Bodenplatte	Softgriff
T72	1/4" Ratsche, Standard	122	72	5	113	RKRT72A	T72-2	
TF72*	1/4" Gelenkratsche	122	72	5	159	RKRT72A	T72-2	
THL72	1/4" Ratsche lang mit Softgriff	122	72	5	175	RKRT72A	T72-2	TH936-12
THLF72*	1/4" Gelenkratsche mit Softgriff	122	72	5	210	RKRT72A	T72-2	TH936-12
THNF72**	1/4" Überkopf-Gelenk-Ratsche, Softgriff	122	72	5	175	RKRTHNF72	-	TH936-12
THR72	1/4" Ratsche mit Schnellfreigabe, Softgriff	122	72	5	175	RKRTR72A	T72-2	TH936-12
TKN72	1/4" Rundkopfratsche extra kurz	122	72	5	78	RKRTHNF72	-	
TL72	1/4" Ratsche, lang	122	72	5	165	RKRT72A	T72-2	
TLL72	1/4" Ratsche, extra lang	122	72	5	229	RKRT72A	T72-2	
TLLF72	1/4" Gelenkratsche, extra lang	122	72	5	267	RKR TLLF72A	T72-2	
TMS70A	1/4" Spinner	122	-	-	22	-	-	
TR72	1/4" Ratsche mit Schnellfreigabe	122	72	5	113	RKRTR72A	T72-2	
TRLL72	1/4" Ratsche, extra lang, Schnellfreigabe	122	72	5	229	RKRTR72A	T72-2	
TS72	1/4" Fingerratsche	122	72	5	38	RKRTHNF72	-	
TX72***	1/4" Gelenkratsche arretierbar	122	72	5	159	RKRT72A	T72-2	

* Schraube Gelenk RKRT841JT

** Schraube Gelenk ME3P7

*** Verriegelungsmechanismus RKRT841LM+ Schraube Gelenk RKRT841JT



Auf Grund von Druckschwankungen kann es bei den Abbildungen zu Farbabweichungen kommen.
Alle Preise verstehen sich zzgl. der derzeit geltenden gesetzlichen MwSt. Preisänderungen und Druckfehler vorbehalten.



3/8" Ratschen

Art.-Nr.	Beschreibung	Nm	Zähne	Winkel (°)	Länge (mm)	Rep.- Kitt	Bodenplatte	Softgriff
F80	3/8" Ratsche Standard	340	80	4.5	189	RKRF80	F80-2	
FH80	3/8" Ratsche Standard mit Softgriff	340	80	4.5	243	RKRF80	F80-2	FH936-12
FHF80A*	3/8" Gelenkratsche mit Softgriff	340	80	4.5	245	RKRF80	F80-2	FH936-12
FHL80	3/8" Ratsche lang mit Softgriff	340	80	4.5	316	RKRF80	F80-2	FH936-12
FHR80	3/8" Ratsche mit Schnellfreigabe, Softgriff	340	80	4.5	243	RKRFR80	F80-2	
FK80	3/8" Ratsche kurz	340	80	4.5	106	RKRF80	F80-2	
FL80	3/8" Ratsche, lang	340	80	4.5	262	RKRF80	F80-2	
FLL80	3/8" Ratsche, extra lang	340	80	4.5	444	RKRF80	F80-2	
FLLF80	3/8" Gelenkratsche, extra lang	340	80	4.5	457	RKRFLF80	F80-2	
FLF80A*	3/8" Gelenkratsche	340	80	4.5	292	RKRF80	F80-2	
FNF100	3/8" Überkopfratsche	340	80	4.5	260	RKRFFNF100	-	
FRLL80	3/8" Ratsche, extra lang, Schnellfreigabe	340	80	4.5	447	RKRFR80	F80-2	
FX80A**	3/8" Gelenkratsche arretierbar	340	80	4.5	292	RKRF80	F80-2	

* Schraube Gelenk RKRF841JT

** Verriegelungsmechanismus RKRFX936ALM+ Schraube Gelenk RKRF841JT

3/8" Spezial - 1/2" Ratschen Handwerkzeuge



FC72



FHCNF72

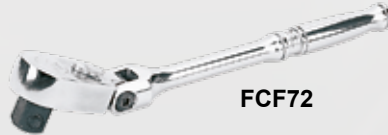

FCF72



FHNF100



FZERO



3/8" Spezialratschen

Art.-Nr.	Beschreibung	Nm	Zähne	Winkel (°)	Länge (mm)	Rep.- Kitt	Bodenplatte	Softgriff
FC72	1/4" Ratsche mit 3/8" Vierkant	122	72	5	113	RKRFC72	FC72-2	-
FCF72	1/4" Gelenkratsche mit 3/8" Vierkant	122	72	5	159	RKRFC72	FC72-2	-
FHCNF72*	1/4" Gelenkratsche mit 3/8" Vierkant	122	72	5	175	RKRFCNF72	-	TH936-12
FHNF100**	3/8" Gelenkratsche mit Softgriff	340	100	3.6	318	RKRFHNF100	-	FH936-12
FZERO	3/8" Ratsche stufenlos	340	-	-	190	RKRFZERO	-	-

* Schraube Gelenk ME3P7

** Schraube Gelenk ME3P8



S80A

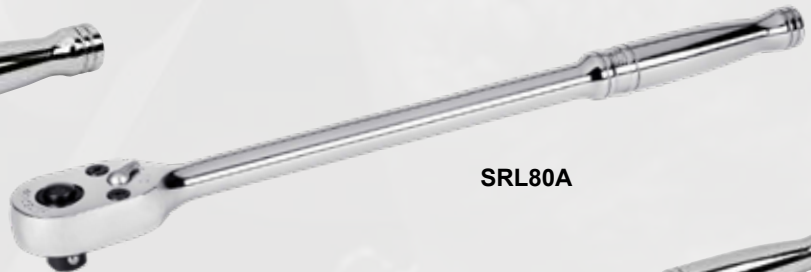

SRL80A



SHR80A



SL80A



SR80A

1/2" Ratschen

Art.-Nr.	Beschreibung	Nm	Zähne	Winkel (°)	Länge (mm)	Rep.- Kitt	Bodenplatte	Softgriff
S80A	1/2" Ratsche Standard	950	80	4.5	262	RKRS80A	S80A2	-
SHR80A	1/2" Ratsche mit Schnellfreigabe+Softgriff	950	80	4.5	262	RKRSR80A	S80A2	SH936-12
SRL80A	1/2" Ratsche mit Schnellfreigabe, lang	950	80	4.5	381	RKRSR80A	S80A2	-
SL80A	1/2" Ratsche, lang	950	80	4.5	381	RKRS80A	S80A2	-
SR80A	1/2" Ratsche mit Schnellfreigabe	950	80	4.5	262	RKRSR80A	S80A2	-



1/2" Ratschen

Art.-Nr.	Beschreibung	Nm	Zähne	Winkel (°)	Länge (mm)	Rep.- Kitt	Bodenplatte	Softgriff
SHF80A*	1/2" Gelenkratsche mit Softgriff	950	80	4.5	448	RKRS80A	S80A2	SH936-12
SHL80A	1/2" Ratsche lang mit Softgriff	950	80	4.5	422	RKRS80A	S80A2	SH936-12
SHLF80A	1/2" Gelenkratsche extra lang mit Softgriff	950	80	4.5	654	RKRS80A	S80A2	SH936-12
SLF80A	1/2" Gelenkratsche, extra lang	950	80	4.5	630	RKRS80A	S80A2	
SLL80A	1/2" Ratsche extra lang	950	80	4.5	589	RKRS80A	S80A2	
SLX80A**	1/2" Gelenkratsche, extra lang, arretierbar	950	80	4.5	630	RKRS80A	S80A2	
SX80B**	1/2" Gelenkratsche arretierbar	950	80	4.5	448	RKRS80A	S80A2	

* Schraube Gelenk RKRSX80AJT

** Verriegelungsmechanismus RKRSX80ALM + Schraube Gelenk RKRSX80AJT



L8112A



L872



L872RM

3/4" Ratschen

Art.-Nr.	Beschreibung	Nm	Zähne	Winkel (°)	Länge (mm)	Rep.- Kitt	Bodenplatte
L8112A*	3/4" Kreuzgelenk	-	-	-	94	-	-
L872*	3/4" Ratschenkopf	1.500	32	11	151	RKRQC4	L8722
L872RM	3/4" Knebel Ø 15/16"	-	-	-	915	-	-

* Für Knebel mit Ø von 23.81mm (15/16")



Kugel

Sperrstift

IP800



103UFTS

1206GS

Zubehör

Antrieb	Art.-Nr.	Beschreibung	Länge (mm)	Innen 4-knt.	Außen 4-knt.	Rep.-Kitt
	103UFTS	Kreuzgelenk				
1/4"	TMU8B	Standard	33			
3/8"	FU8A	Standard	52			
1/2"	S8	Standard	68			
	1206GS	Adapter				
3/8"	A2A	Standard	33	3/8"	1/2"	
3/8"	GFAT1E	Standard	32	3/8"	1/4"	GFAT1E2
1/2"	GSAF1F	Standard	46	1/2"	3/8"	GSAF1F2
1/2"	GLA12B	Standard	48	1/2"	3/4"	
3/4"	GLAS1F	Standard	62	3/4"	1/2"	GLAS1F2
1/4"	TA3	Standard	24	1/4"	3/8"	
		Kugelgelenk				
1/2"	IP800	Schlagfest Kugel	45			
1/2"	IP80D	Schlagfest Sperrstift	45			
3/4"	IP82	Schlagfest Sperrstift	80			



Zubehör

Antrieb	Art.-Nr.	Beschreibung	Länge (mm)	Anzahl	Rep.- Kitt
Knebel					
1/4"	TM9G	Standard, Stahlgriff	152	-	RKBB1
3/8"	F10LD	Standard, Stahlgriff	243	-	RKBB2
3/8"	F12LB	Standard, Stahlgriff	295	-	RKBB2
3/8"	F18LA	Extra lang, Stahlgriff	457	-	RKBB2
3/8"	FHBB18A	Extra lang, Softgriff	445	-	RKBB2
1/2"	SHBB24	Lang, Softgriff	610	-	RKBB3
1/2"	SN24C	Lang, Stahlgriff	610	-	RKBB3
1/2"	SN25A	Lang, Stahlgriff, 45° versetzt	610	-	-
1/2"	SN36*	Extra lang, Stahlgriff	915	-	RKBB4
1/2"	SHN36*	Extra lang, Softgriff	915	-	RKBB4
TURBOT103 Turboschlüsselset				3-teilig	
1/4"	T9TURBO	1/4" 4-kant	230	-	-
1/4"	TH10TURBO	1/4" Bitaufnahme	250	-	-
3/8"	F11TURBO	3/8" 4-kant	310	-	-

* Ersatzvierkant GLAS1F2, Vierkantaufnahme SN36-2-1

FUNKTIONALITÄT

Jede Snap-on® Verlängerung ist aus hoch legiertem Qualitätsstahl gefertigt und für einzigartige Optik sowie Rostschutz 3-fach hartverchromt.

Geringe Schaftdurchmesser - Gewährleisten den Zugriff in engsten Bereichen.

Kaltgeschmiedeter Qualitätsstahl - Für ultimative Kraft und Haltbarkeit.

Gerändelter Schaft - Realisiert an einigen Verlängerungen die perfekte Handhabung.

Wobble - Bietet bis zu 16° mehr Beweglichkeit.

Wobble Plus - Bietet beide Möglichkeiten, Standard und Wobble Design für ein Maximum an Vielseitigkeit.

Verriegelung - Verriegelbare Verlängerungen bieten ein Maximum an Sicherheit bei komplizierten Arbeiten.



Die Vorteile von
Wobble Plus
auf einen Blick.
Code einscannen und
Video anschauen.

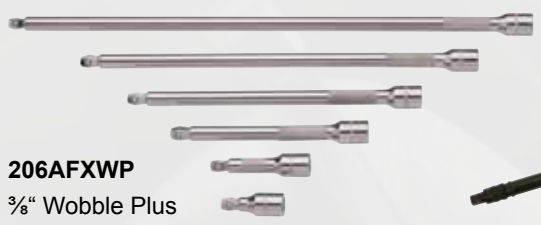

206AFXWP
3/8" Wobble Plus

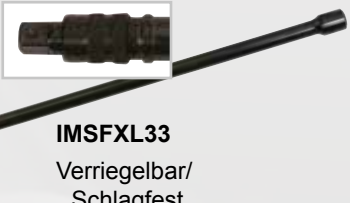

IMSFXL33
Verriegelbar/
Schlagfest



305ASX
1/2" Standard



304IMX
Schlagfest



204FXKLA
Verriegelbar

FZ2

3/8" Spezial Adapter Set, 2-teilig.
Beinhaltet 2x Adapter FZ1. Durch die Kombination der Adapter mit verschiedenen Antriebs- und Stecknusswerkzeugen kann eine Vielzahl von Formen, Längen und Winkeln realisiert werden. Besonders geeignet für schwer zugängliche Bereiche.

Verlängerungen

Antrieb	Art.-Nr.	Typ	Innen 4-knt.	Außen 4-knt.	Anzahl	Längen (mm)
1/4"	103ITMX	Standard schlagfest			3-teilig	50/100/150
1/4"	103TMXKLA	Standard verriegelbar			3-teilig	150/280/610
1/4"	106BTMX	Standard Set			6-teilig	32/50/100/150/200/280
1/4"	106ATMXWP	Wobble Plus Set			6-teilig	32/50/100/150/200/280
3/8"	204FXKLA	Standard verriegelbar			4-teilig	75/150/280/610
3/8"	204IMXA	Standard schlagfest			4-teilig	45/75/150/280
3/8"	206AFX	Standard Set			6-teilig	38/75/100/150/200/280
3/8"	206AFXWP	Wobble Plus Set			6-teilig	38/75/100/150/200/280
1/2"	303AIMXL	Standard schlagfest, verriegelbar			3-teilig	460/610/787
1/2"	303SXWKL	Wobble Set, verriegelbar			3-teilig	75/127/203
1/2"	304IMX	Standard schlagfest + Kugelgelenk			4-teilig	75/127/285
1/2"	305ASX	Standard Set			5-teilig	54/89/130/200/280
1/2"	305SXWP	Wobble Plus Set			5-teilig	50/76/130/200/280
1/2"	IMSFXL18	Adapterverl., verriegelbar, schlagfest	1/2"	3/8"	-	460
1/2"	IMSFXL24	Adapterverl., verriegelbar, schlagfest	1/2"	3/8"	-	610
1/2"	IMSFXL33	Adapterverl., verriegelbar, schlagfest	1/2"	3/8"	-	840

KRAFT - PRÄZISION - DESIGN

Snap-on® Stecknüsse stehen für extreme Standzeiten und hohe Passgenauigkeit.

Hoch legierter Qualitätsstahl - Ausgewählte Legierungen gewährleisten extreme Kraft und Haltbarkeit.

Dünnwandiges Design - Das einzigartige dünnwandige Design gewährleistet den Zugriff in engsten Arbeitsbereichen.

Tiefe - Ein spezielles Räumverfahren gewährleistet die notwendige Tiefe, um auch auf Schraubverbindungen mit längeren Bolzen zugreifen zu können.

Flank Drive® System - Flank Drive® greift auf der Flanke und bietet bis zu 20% mehr Drehmoment. Dadurch wird die Gefahr des Abrutschens minimiert und gleichzeitig können beschädigte bzw. abgerundete Befestigungselement teilweise noch gelöst werden.

EXTREME AUSWAHL

Snap-on® bietet eine große Vielfalt an Stecknüssen, um fast alle Kundenanforderungen abzudecken.

- Stecknüsse mit Antrieben von ¼" bis 2 ½"
- Standard, Halbtief und Tief
- 6-kant und 12-kant
- Chrom-, Schlag- und Gelenknüsse in verschiedenen Längen
- Spezialnüsse wie extra kurze Nüsse, Turbonüsse und magnetische Stecknüsse
- Metrische und zöllige Schlüsselweiten

Bitstecknüsse in einer Vielzahl von Versionen

- Bitlängen von 19-180mm
- Standard, extra kurz bzw. extra lang
- Inbus, Wobbleinbus, Vielzahn, Torx, Torx Plus und vieles mehr



Überzeugen Sie sich von der Qualität unserer Stecknüsse. Code einscannen und Video anschauen.

6-kant

12-kant

Flank Drive®:

Standard:

Flank Drive® System - Flank Drive® greift auf der Flanke und bietet bis zu 20% mehr Drehmoment. Dadurch wird die Gefahr des Ab-rutschens minimiert und gleichzeitig können beschädigte bzw. abgerundete Befestigungs-elemente teilweise noch gelöst werden.



Stecknüsse Standard

Antrieb	Schlüsselweite	Art.-Nr.	Typ	Anzahl	Länge (mm)
1/4"	5-15mm	112TMMY	6-kant	12-teilig	22.2-23.0
1/4"	3/16" - 9/16"	110TMDY	12-kant	10-teilig	22.2-23.0
3/8"	8-19mm	212FSMY	6-kant	12-teilig	23.0-30.2
3/8"	1/4" - 7/8"	211FY	12-kant	11-teilig	23.0-30.2
1/2"	12-24mm	313TWMYA	6-kant	13-teilig	38.1
1/2"	3/8" - 1 1/8"	313SWYA	12-kant	13-teilig	38.1

212SFSMY



Stecknüsse Tief

Antrieb	Schlüsselweite	Art.-Nr.	Typ	Anzahl	Länge (mm)
1/4"	5-15mm	112STMMY	6-kant	12-teilig	50.8
3/8"	8-19mm	212SFSMY	6-kant	12-teilig	54.0-66.7
1/2"	12-24mm	313TSMYA	6-kant	13-teilig	82.6

310IMMYA



SIMMFSET



Stecknüsse Schlagfest

Antrieb	Schlüsselweite	Art.-Nr.	Typ	Anzahl	Länge (mm)
3/8"	8-19 + 21 + 24mm	214IMFMYA	Standard 6-kt	14-teilig	23-33
3/8"	8-19 + 21 + 24mm	214SIMFMYA	Tief 6-kant	14-teilig	54-73
1/2"	10-19mm	310IMMYA	Standard 6-kt	10-teilig	38.1
1/2"	10-24mm	315IMDMYA	Standard 12-kt	15-teilig	38.1-44.5
1/2"	17, 19, 21mm	SIMMFSET	Tief extra dünn 6-kt	3-teilig	76.2
1/2"	21, 22, 24, 27, 30, 32, 33, 36mm	SIMMFSET12	Tief 6-kt	8-teilig	82.6-88.9
1/2"	15-25mm + 27mm	312SIMDM	Tief 12-kt	12-teilig	82.6-88.9
3/4"	22, 24, 27, 30, 32, 36mm	SIMMFSET34	Tief 6-kt	6-teilig	76.2-88.9



206FSUMSET

Gelenknüsse

Antrieb	Schlüsselweite	Art.-Nr.	Typ	Anzahl	Länge (mm)
1/4"	5.5-15mm	111TMUSMA	6-kant	11-teilig	29.2-41.1
3/8"	10-19mm	206FSUMSET	6-kant	10-teilig	43.5-52.5

S9706KA



S9714MK



S9706KRFUA

S9720KA



Zündkerzennüsse

Antrieb	Schlüsselweite	Art.-Nr.	Typ	Ø (mm)	Länge (mm)	Gummieinsatz
3/8"	21mm (13/16")	S9704KA	Standard 6-kt	22.23	69.85	S9705A2
3/8"	21mm (13/16")	S9704KFULA	Gelenk 6-kt	20.64	90.50	S9705A2
3/8"	21mm (13/16")	S9719KA	Tief 6-kt	20.64	149.23	S9719-2A
3/8"	18mm	S9711KA	Standard 6-kt	24.30	66.90	S9706KARI
3/8"	16mm (5/8")	S9706KA	Standard 6-kt	21.43	72.23	S9706KARI
3/8"	16mm (5/8")	S9706KRFUA	Gelenk 6-kt, kon.	21.43	95.24	-
3/8"	16mm (5/8")	S9720KA	Tief 6-kt	21.43	151.61	S9706KARI
3/8"	14mm	S9714MK	Standard 12-kt	18.00	60.30	S9714MK-2
3/8"	14mm	S9714MKFULA	Gelenk 6-kt	19.84	79.50	S9714MK-2
3/8"	14mm	S9714MKDFUA	Gelenk 12-kt	19.84	79.5	S9714MK-2
3/8"	14mm	S9714MKDL	Tief 12-kt	19.6	149.2	S9714MK-2
3/8"	14mm	S9714MKL	Tief 6-kt	19.6	149.2	S9714MK-2

208EFTAMXSY



207EFAMY

206EFAML



206EFABLM



Inbus



Antrieb	Schlüsselweite	Art.-Nr.	Typ	Anzahl	Länge (mm)	Ersatzbit
1/4"	2-6mm	106ETMAMY	Standard	6-teilig	47.8	TMAM2E2A-TMAM3E2 / FAM4E2-FAM6E2
3/8"	4-10mm	207EFAMY	Standard	7-teilig	52.6	FAM4E2-FAM9E2 / SAM10E2
3/8"	3-10mm	208EFTABMY	Wobble	8-teilig	47.7-52.5	TMABM3E2-TMABM6E2 / FABM7E2-FABM10E2
3/8"	3-10mm	208EFTAMXSY	Extra kurz	8-teilig	26.0-37.7	TMAMXS3E2-6E2 / FAMXS7E2-10E2
3/8"	4,5,6,7,8,10mm	206EFABLM	Wobble extra lang	6-teilig	127.3-129.3	FABLM4E2-FABLM10E2
3/8"	4,5,6,7,8,10mm	206EFAML	Extra lang	6-teilig	153.9	FAML4E2-FAML10E2
3/8"	1/8"-3/8"	208EFAY	Standard	8-teilig	52.38-53.18	TMA4E2-TMA4.5E2 / FA5E2-FA12E2
1/2"	6,8,10,12,14,17,19mm	307ESAMY	Standard	7-teilig	60.5-103.1	FAM6E2-FAM8E2 / SAM10E2-SAM19E2



Inbus-, Torx-Vielzahnsocket

Inhalt:

- 208EFTAMXSY: 3/8" Inbusset extra kurz 3-10mm
- 207EFAMY: 3/8" Inbusset Standard 4-10mm
- 207EFTXYSE: 3/8" Torxset extra kurz T27-T55
- 212EFTXY: 1/4"-3/8" Torxset T8-T55
- FTSM6E: 3/8" Vielzahnsocket 6mm
- FTSM8E: 3/8" Vielzahnsocket 8mm
- FTSM10E: 3/8" Vielzahnsocket 10mm

237HEXTORXST

209EFTXBY



207EFTXYSE



210EFTXRY



211EFTXRTPY



213AFLEY



212EFTXY



Torx

Antrieb	SW	Art.-Nr.	Typ	Anzahl	Länge (mm)	Ersatzbit
3/8"	T27-T55	207EFTXYSE	Extra kurz	7-teilig	35.72-36.51	FTX27SE2-FTX55SE2
1/4"-3/8"	T15-T55	209EFTXBY	Schwerlast konisch*	9-teilig	39.7-52.83	TTXB15E2-25E2/FTXB27E2-55E2
1/4"-3/8"	T8-T50	210EFTXRY	Sicherheitstorx	10-teilig	39.7-52.83	TTXR8E2-25E2/FTXR27E2-50E2
1/4"-3/8"	8IPR-55IPR	211EFTXRTPY	Sicherheitstorx Plus	11-teilig	39.7-59.53	TTXR8TPE2-25TPE2/FTXR27TPE2-55TPE2
1/4"-3/8"	T8-T55	212EFTXY	Standard Torx	12-teilig	39.7-51.6	TTX8E2-25E2/FTX27E2-55E2
1/4"-1/2"	E4-E24	213AFLEY	Außentorx	13-teilig	6.75-38.1	-

* Spezielles konisches Design mit etwas Übermaß zur Anwendung an verschlissenen, schwergängigen Schrauben

305STSMSE



TSS7KIT



STSM10LE



Vielzahn



Antrieb	Schlüsselweite	Art.-Nr.	Typ	Anzahl	Länge (mm)	Ersatzbit
1/2"	XZN 10,12,14,16,18	305STSMSE	extra kurz	5-teilig	59.4-69.8	STSM10SE2-STSM18SE2
3/8"-1/2"	XZN6,8,10,12,14,16,18	TSS7KIT	Standard/Lang	7-teilig	48.5-108.00	FTSM6E2-10E2/STSM12E2-18E2
1/2"	XZN10	STSM10LE	Lang (VAG Zylinderkopf)		156	STSM10LE2



145TMM



206AFSP



STARTERSET5



117TMM



317AMMPC

Nusskästen Standard

Antrieb	SW (mm)	Art.-Nr.	Beschreibung	Länge (mm)	Anzahl	Zähne	Winkel (°)	Rep.- Kitt
1/4" 117TMM Nusskasten 17-teilig								
1/4"	-	T72	Ratsche Std.	113	1	72	5	RKRT72A
1/4"	-	TMU8B	Kreuzgelenk	33	1			
1/4"	-	TMXK2	Verlängerung	50	1			
1/4"	-	TMXK4	Verlängerung	100	1			
1/4"	4-15 (+5.5)	TMM4-TMM15	Stecknüsse 6-kant Std.	22.2-23.0	13			
1/4" 145TMM Werkzeugset 45-teilig								
1/4"	-	TL72	Ratsche lang	165	1	72	5	RKRT72A
1/4"	-	TMU8B	Kreuzgelenk	33	1			
1/4"	-	TMXK2	Verlängerung	50	1			
1/4"	-	TMXK60	Verlängerung	152	1			
1/4"	-	TMXK110	Verlängerung	279.4	1			
1/4"	4-15 (+4.5u.5.5)	TMM4-TMM15	Stecknüsse Std.	22.2-23.0	14			
1/4"	5-15 (+5.5)	TMMS5-TMMS15	Stecknüsse halbhoch	31.8	12			
1/4"	4-15 (+4.5u. 5.5)	STMM4-STMM15	Stecknüsse tief	50.8	14			
3/8" 206AFSP Werkzeugset 6-teilig								
3/8"	-	F80	Ratsche	189	1	80	4.5°	RKRF80
3/8"	-	FU8A	Kreuzgelenk	52	1			
3/8"	-	FX1	Verlängerung	38	1			
3/8"	-	FXK3	Verlängerung	76	1			
3/8"	-	FXK6	Verlängerung	152	1			
3/8"	-	FXK11	Verlängerung	280	1			
3/8" STARTERSET5 Werkzeugset 6-teilig								
3/8"	-	F12LB	Knebel	293	1			
3/8"	-	F80	Ratsche Std.	189	1	80	4.5	RKRF80
3/8"	-	FXWP1	Verlängerung W-Plus	38.1	1			
3/8"	-	FXWP3	Verlängerung W-Plus	76.2	1			
3/8"	-	FXWP6	Verlängerung W-Plus	152.4	1			
3/8"	8-19	FSM81-FSM191	Stecknüsse 6-kant Std.	23-30.2	12			
1/2" 317AMMPC Nusskasten 17-teilig								
1/2"	-	S80A	Ratsche Std.	262	1	80	4.5°	RKRS80A
1/2"	-	SN18B	Knebel	460	1			RKBB3
1/2"	-	SXK5	Verlängerung	127	1			
1/2"	-	SXK11	Verlängerung	280	1			
1/2"	12-24	TWM12A-TWM24	Stecknüsse 6-kant	38.1	13			

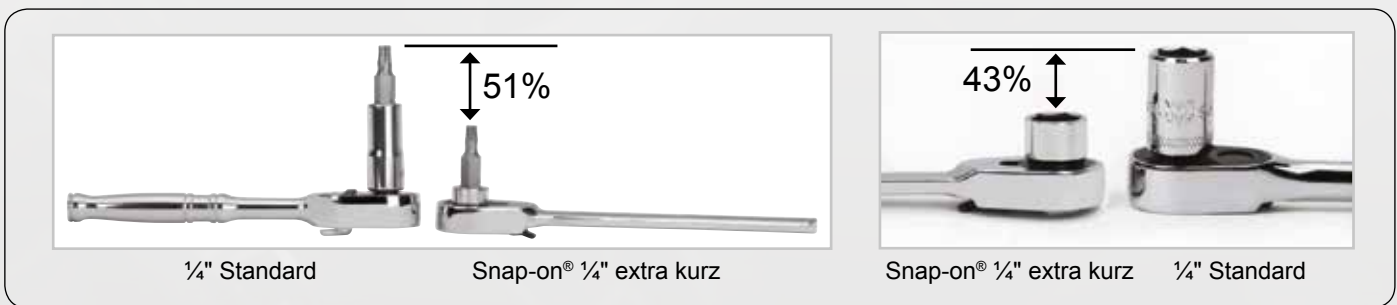

Nusskästen Extra kurz

Antrieb	SW (mm)	Art.-Nr.	Beschreibung	Länge (mm)	Anzahl	Zähne	Winkel (°)	Rep.- Kitt
1/4"		114RTSMSET	Nusskasten		14-teilig			
1/4"	-	RAT72	Ratsche	111	1	72	5	-
1/4"	-	RTMBS8	Bithalter	13.7	1	-	-	-
1/4"	5-15 (inkl. 5.5)	RTSM5-RTSM15	Stecknüsse 6-kant	20.2-20.3	12	-	-	-
1/4"		106RTLE	Torxnussset		6-teilig			
1/4"	E4-E10	RTLE40-RTLE100	Außenortornüsse	16.5-17.4	6	-	-	-
1/4"		SDMS17	Bitset extra kurz		17-teilig			
1/4"	T15-T30	SDMST15-SDMST30	Torx	17.5	5	-	-	-
1/4"	3-6mm, 8mm	SDMSM3-SDMSM8	Inbus Metrisch	17.5	5	-	-	-
1/4"	1/8"-1/4"	SDMS8-SDMS16	Inbus Zoll	17.5	5	-	-	-
1/4"		SDMS213	Schlitz	17.5	1	-	-	-
1/4"	#2	SDMS222IR	Phillips	17.5	1	-	-	-
3/8"		213RAFMSSET	Nusskasten		13-teilig			
3/8"	-	RAF80	Ratsche	190	1	80	4.5	RKRRAF80
3/8"	8-19	RFM8-RFM19	Stecknüsse 12-kant	16.8-21.5	12	-	-	-

DIE BESTEN SCHRAUBENSCHLÜSSEL. PUNKT.

Snap-on® Schraubenschlüssel werden aus hoch legiertem Qualitätsstahl hergestellt. Präzise Schmiedearbeit und Hitzebehandlung sorgen für optimale Belastbarkeit und hohe Standzeiten. Flank Drive® im Ringbereich greift auf der Flanke und bietet bis zu 20% mehr Drehmoment. Die hochwertige Verchromung gewährleistet Schutz gegen Rost und erleichtert die Reinigung. Verschiedene Griffängen bewirken eine optimale Hebelwirkung bzw. den besseren Zugriff in engen Bereichen.

Flank Drive® Plus

Das Flank Drive® Plus System im Gabelbereich greift auf der Flanke und bietet bis zu 62% mehr Drehmoment gegenüber herkömmlichen Schlüsseln. Dadurch wird die Gefahr des Abrutschens minimiert und gleichzeitig können beschädigte bzw. abgerundete Befestigungselemente teilweise noch gelöst werden. Die notwendige Bewegungsfreiheit beim Zugriff in engen Bereichen gewährleistet der im 15° Winkel abgesetzte Schlüsselkopf.

Standard Kopf - Die Ringseite ist um 7,5° gegenüber dem Griff versetzt. Dadurch wird die notwendige Bewegungsfreiheit beim Umsetzen des Schlüssels realisiert. Der Kopf ist um 15° abgesetzt, sodass sich die Beweglichkeit verbessert und der Zugriff in engen Bereichen erhöht wird.

Ratschenkopf - Bis zu 80 Zähne erleichtern die Bewegung des Schlüssels und verringern den Kraftaufwand. Das reversible Ratschenende mit Doppelklinke garantiert einfache Handhabung bei größter Kraft.



Überzeugen Sie sich
von der Qualität
unserer Schlüssel.
Code einscannen und
Video anschauen.

Ringschlüssel

Flank Drive® System im Ringbereich greift auf der Flanke und bietet bis zu **20% mehr Drehmoment**.

Mehr über Flank Drive® erfahren Sie hier:



Flank Drive®:



Standard:

Gabelschlüssel

Flank Drive® *Plus* System im Gabelbereich greift auf der Flanke und bietet bis zu **62% mehr Drehmoment**.



Snap-on® Schlüssel werden für ihre Anwendung gebaut und nicht für den Preis

- | | |
|-----------------------------|--|
| Qualitätsstahl | Nur hochwertigste Karbonstahl-Legierungen werden verarbeitet. |
| Präzisions-Schmieden | Der Stahl wird auf 800°C erhitzt, dann wird die Rohform geschmiedet. |
| Ausglühen | Ein 10-stündiger Erhitzungs- und Abkühlprozess beendet den Schmiedevorgang und bereitet das Schmiedestück auf die Weiterverarbeitung vor. |
| Prägen | Dieser Prozess bringt das Schmiedestück in seine genau dimensionierten Toleranzen. |
| Bohren | Das Ringende wird gebohrt, um einen konzentrischen Mittelpunkt für das Räumen zu gewährleisten. |
| Räumen | Im Kaltziehverfahren werden Ring- und Gabel-Seite exakt geräumt. |
| Wärme-Behandlung | Ein 7-stündiger Vorgang, der Griff, Gabel-Seite und Ring-Seite unterschiedlicher Wärmebehandlung aussetzt, sorgt für extreme Stabilität und Zähigkeit. |
| Hand Polieren | Dieser Vorgang beseitigt alle Brandstellen und andere Bearbeitungsriefen. |
| Vibrations-polieren | Die Schlüssel werden 20 Stunden in einer Flüssigkeit mit Steinen und Keramik durch Vibration poliert. |
| Nickel Plattierung | Die noch raue Oberfläche wird als Grundlage für die dann folgende Verchromung vernickelt. |
| Verchromung | Die abschließende Verchromung verleiht dem Schlüssel dann sein unverwechselbares Aussehen. |



SOEXMSET1



SOEXM710



Flank Drive® Plus

Flank Drive® Plus Ring-Gabelschlüssel

SW	Art.-Nr.	Typ	Anzahl	Kröpfung (°)	Länge (mm)
10-19mm	SOEXM710	Flank Drive Plus 12-kant	10-teilig	15	171-279
21/22/24mm	SOEXMSET1	Flank Drive Plus 12-kant	3-teilig	15	304-337
7/8/9mm	SOEXMSET2	Flank Drive Plus 12-kant	3-teilig	15	135-159

Mehr Infos :

Ratschen
Gabelschlüssel
kein Umsetzen
nötig



SRXRM710

Standard



Flank Drive® Plus

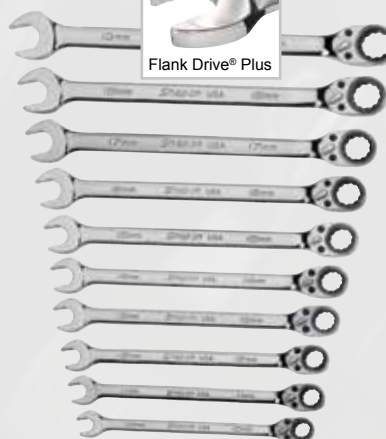

SOXRRM710



OXRM710



Ratschenschlüssel

SW	Art.-Nr.	Typ	Anzahl	Kröpfung (°)	Länge (mm)	Zähne
10-19mm	OXRM710	Standard 12-kant	10-teilig	0	171-279	72/80
21,22,24mm	OXRM703	Standard 12-kant	3-teilig	0	314, 329, 359	72/80
10-19mm	SOXRRM710	Flank Drive Plus 12-kant	10-teilig	15	179-305	72/80
10-19mm	SRXRM710	Gabelratschenschlüssel 12-kant	10-teilig	15	179-305	72/80



OXIM710B



OEX709B



OEXM713B

OEXMSET82



OEXMSET81



OXIM707SBK



Ring-Gabelschlüssel

SW	Art.-Nr.	Typ	Anzahl	Kröpfung (°)	Länge (mm)
3/8"-7/8"	OEX709B	Standard Zoll 12-kant	9-teilig	15	165-318
20-24mm	OEXM705	Standard 12-kant	5-teilig	15	292-373
25-30mm	OEXM706	Standard 12-kant	6-teilig	15	356-413
10-19mm	OEXM710B	Standard 12-kant	10-teilig	15	171-279
10-22mm	OEXM713B	Standard 12-kant	13-teilig	15	171-318
6/7/8/9mm	OEXMSET81	Standard 12-kant	4-teilig	15	113-128
24/27/30/32mm	OEXMSET82	Standard 12-kant	4-teilig	15	337-432
4-9mm	OXIM707SBK	Kurz 6-kant	7-teilig	15	72-93
10-19mm	OXIM710B	Extra kurz 12-kant	10-teilig	15	98-136



XBM605A



SBXM605

XDLRM705K2



XDHF606



Ringschlüssel

SW	Art.-Nr.	Typ	Anzahl	Kröpfung (°)	Länge (mm)
10-19mm	XBM605A	Flach gekröpft	5-teilig	10	202-286
10-20mm	XDHF606	Hochleistungsschlüssel extra lang	6-teilig	0	254-396
21/22mm	XDHF2122	Hochleistungsschlüssel extra lang	1	0	421
22/24mm	XDHF2224	Hochleistungsschlüssel extra lang	1	0	445
10/13/15/17/19mm	XDLRM705K2	Hochleistungsratschenschlüsselset extra lang	5-teilig	0	256-401
11/12/14/16/18mm	XDLRM705K1	Hochleistungsratschenschlüsselset extra lang	5-teilig	0	270-388
3/8-7/16-1/2-9/16-3/4"	XDLR705	Hochleistungsratschenschlüsselset extra lang	5-teilig	0	256-401
10-19mm	SBXM605	Blockschlüssel S-Form	5-teilig	0	140-240



XLE605



Vergleich
Standard / Slimline



LTAM811



RXSM1011BSET



VSM807B

Sonderschlüssel

SW	Art.-Nr.	Typ	Anzahl	Kröpfung (°)	Länge (mm)
6-36mm	LTAM811	Slimline (extra flach)	11-teilig	0	165-311
10/11mm	RXSM1011BSET	Bremsleitungsschlüssel	2-teilig	15	152/162
10-15+17mm	VSM807B	Vier-Wege-Schlüssel	7-teilig	30/60 versetzt	127-191
E5-E20	XLE605	Torxschlüssel	5-teilig	-	163-315

KRAFT - GESCHWINDIGKEIT - GESCHICK

Snap-on® Instinct® Schraubendreher bieten eine einzigartige Kombination aus Kraft, Komfort und Vielseitigkeit.

Ergonomisches Design - Passgenaue Griffe sorgen für optimalen Halt und perfekte Kraftübertragung.

Innerer Kern - Perfekte Kraftübertragung ohne Spiel zwischen Griff und Klinge auch nach tausenden Drehbewegungen.

Der Griff - Das standfeste Material in verschiedenen Farben ist Schlag- und Lösungsmittelresistent.

Die Griffoberfläche - Die strukturierte Oberfläche gewährleistet festen Griff, Komfort und hohes Drehmoment - auch bei fettigen, överschmierten Händen.

Harte oder weiche Griffe - Auswahl zwischen einem enorm komfortablen, weichen oder einem schmierfettresistenten, harten Griff.

Sieben verschiedene Spitzen - Snap-on® Schraubendreher sind mit 7 verschiedenen Spitzen erhältlich. Das ermöglicht die Arbeit mit einer Vielzahl von Schrauben.

AUF DIE DETAILS KOMMT'S AN.

Snap-on® Schraubendreher werden mit exklusiven Merkmalen versehen und garantieren höchste Haltbarkeit und Leistung.

Trans-Drive™ - Dieser einzigartige Ratschenmechanismus kombiniert ein außergewöhnliches Drehmoment mit extremer Standzeit.

Schaft - Der runde Schaft aus hoch legiertem Stahl mit einem starken Magneteinsatz gewährleistet den sicheren Sitz der Bits.



Überzeugen Sie sich von der Qualität unserer Schraubendreher. Code einscannen und Video anschauen.





3 VERSCHIEDENEN GRIFFFARBEN
Personalisierung möglich



SPEZIELL BEHANDELTE SPITZEN
Für sicheren Griff und hohe Standzeiten



ACR® VERZÄHNUNG
Phillips® Klingen sind für einen besseren Griff speziell verzahnt



ANTI ROLL DESIGN
Die abgeflachten Enden verhindern das Wegrollen auf schrägen Oberflächen

RUNDER SCHAFT
Unterstützt die schnelle Drehbewegung

SECHSKANT
Erlaubt die Anwendung eines Schlüssels für ein größeres Drehmoment



GESCHWUNGENE DREIECKSFORM
Realisiert eine bessere Handhabung und Kraftübertragung

SDD2040



SGDXL80BR



SGDX40BG



SGDX60BO



SDDX70AO



Schraubendreher gemischt

Art.-Nr. rot	Art.-Nr. grün	Art.-Nr. orange	Beschreibung	Spitze	Griff	Anzahl	Länge (mm)	Klinge
-	-	SDD2040	Madenschraubendreher	—	Hart	-	121	SSD204BRB
SGDX40BR	SGDX40BG	SGDX40BO	Mini Set Gemischt		Soft	4-teilig		
SGD304BR	SGD304BG	SGD304BO	Schlitz 0.02	—	Soft	1	149	SSDE43CRB
SGD306BR	SGD306BG	SGD306BO	Schlitz 0.03	—	Soft	1	152	SSDE63CRB
SGDP300BR	SGDP300BG	SGDP300BO	Phillips #0	+	Soft	1	152	SSDEP30CRB
SGDP301BR	SGDP301BG	SGDP301BO	Phillips #1	+	Soft	1	152	SSDEP31CRB
SDDX70AR	SDDX70AG	SDDX70AO	Standard Set Gemischt		Hart	7-teilig	176-340	
SDD2AR	SDD2AG	SDD2AO	Schlitz 0.035	—	Hart	1	176	SSD2RB
SDD4AR	SDD4AG	SDD4AO	Schlitz 0.04	—	Hart	1	225	SSD4RB
SDD6AR	SDD6AG	SDD6AO	Schlitz 0.05	—	Hart	1	275	SSD6RB
SDD8AR	SDD8AG	SDD8AO	Schlitz 0.055	—	Hart	1	340	SSD8RB
SDDP31IRAR	SDDP31IRAG	SDDP31IRAO	Phillips #1	+	Hart	1	181	SSDP31IRRB
SDDP42IRAR	SDDP42IRAG	SDDP42IRAO	Phillips #2	+	Hart	1	225	SSDP42IRRB
SDDP63IRAR	SDDP63IRAG	SDDP63IRAO	Phillips #3	+	Hart	1	275	SSDP63IRRB
SGDX60BR	SGDX60BG	SGDX60BO	Standard Set Gemischt		Soft	6-teilig		
SGD2BR	SGD2BG	SGD2BO	Schlitz 0.035	—	Soft	1	176	SSD2RB
SGD4BR	SGD4BG	SGD4BO	Schlitz 0.04	—	Soft	1	225	SSD4RB
SGD6BR	SGD6BG	SGD6BO	Schlitz 0.05	—	Soft	1	275	SSD6RB
SGDP31IRBR	SGDP31IRBG	SGDP31IRBO	Phillips #1	+	Soft	1	181	SSDP31IRRB
SGDP42IRBR	SGDP42IRBG	SGDP42IRBO	Phillips #2	+	Soft	1	225	SSDP42IRRB
SGDP63IRBR	SGDP63IRBG	SGDP63IRBO	Phillips #3	+	Soft	1	275	SSDP63IRRB
SGDXL80BR	SGDXL80BG	SGDXL80BO	Set Lang Gemischt		Soft	8-teilig		
SGD146BR	SGD146BG	SGD146BO	Schlitz 0.03	—	Soft	1	257	SSD146BRB
SGD480BR	SGD480BG	SGD480BO	Schlitz 0.032	—	Soft	1	323	SSD480BRB
SGD4120BR	SGD4120BG	SGD4120BO	Schlitz 0.032	—	Soft	1	425	SSD4120BRB
SGD4160BR	SGD4160BG	SGD4160BO	Schlitz 0.032	—	Soft	1	526	SSD4160BRB
SGDP61BR	SGDP61BG	SGDP61BO	Phillips #1	+	Soft	1	254	SSDP61BRB
SGDP82BR	SGDP82BG	SGDP82BO	Phillips #2	+	Soft	1	330	SSDP82BRB
SGDP122BR	SGDP122BG	SGDP122BO	Phillips #2	+	Soft	1	431	SSDP122BRB
SGDP162BR	SGDP162BG	SGDP162BO	Phillips #2	+	Soft	1	532	SSDP162BRB

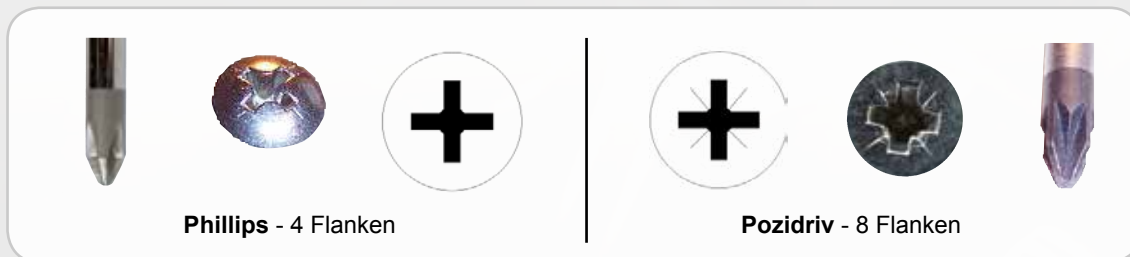

Phillips - 4 Flanken

Pozidriv - 8 Flanken

SGDP62IRBR



SGDP84BR



SGDP216BR



Phillips
SGDP50BR



Diamantbeschichtete
Spitzen mit 6-kant
Schaft

SGDDP50BR



Phillips



Pozidriv

SHDZ40R



Schraubendreher Phillips / Pozidriv

Art.-Nr. rot	Art.-Nr. grün	Art.-Nr. orange	Beschreibung	Spitze	Griff	Anzahl	Länge (mm)	Klinge
SHDZ40R	-	-	Pozidriv Schraubendrehereset		Hart	4-teilig		
SHDZ31R	-	-	Pozidriv Standard #1	+	Hart	1	181	SSDZ31BRB
SHDZ42R	-	-	Pozidriv Standard #2	+	Hart	1	225	SSDZ42BRB
SHDZ63R	-	-	Pozidriv Standard #3	+	Hart	1	275	SSDZ63BRB
SHDZ84R	-	-	Pozidriv Standard #4	+	Hart	1	396	SSDZ84BRB
SGDP50BR	SGDP50BG	SGDP50BO	Phillips Schraubendrehereset		Soft	5-teilig		
SGDP31IRBR	SGDP31IRBG	SGDP31IRBO	Phillips Standard #1	+	Soft	1	181	SSDP31IRRB
SGDP42IRBR	SGDP42IRBG	SGDP42IRBO	Phillips Standard #2	+	Soft	1	225	SSDP42IRRB
SGDP63IRBR	SGDP63IRBG	SGDP63IRBO	Phillips Standard #3	+	Soft	1	275	SSDP63IRRB
SGDP300BR	SGDP300BG	SGDP300BO	Phillips Mini #0	+	Soft	1	152	SSDEP30CRB
SGDP301BR	SGDP301BG	SGDP301BO	Phillips Mini #1	+	Soft	1	152	SSDEP31CRB
SGDDP50BR	-	-	Ph Drehereset Diamantspitzen		Soft	5-teilig		
SGDDP31IRBR	-	-	Phillips Diamantspitze #1	+	Soft	1	182	SSDDP31IRB
SGDDP42IRBR	-	-	Phillips Diamantspitze #2	+	Soft	1	225	SSDDP42IRB
SGDDP61IRBR	-	-	Phillips Diamantspitze #1	+	Soft	1	258	SSDDP61IRB
SGDDP62IRBR	-	-	Phillips Diamantspitze #2	+	Soft	1	275	SSDDP62IRB
SGDDP63IRBR	-	-	Phillips Diamantspitze #3	+	Soft	1	270	SSDDP63IRB
SGDP62IRBR	SGDP62IRBG	SGDP62IRBO	Phillips lang #2	+	Soft		276	SSDP62IRRB
SGDP216BR	SGDP216BG	SGDP216BO	Phillips extra lang #2	+	Soft		547	SSDP216ARB
SGDP84IRBR	SGDP84IRBG	-	Phillips Standard #4	+	Soft		396	SSDP84ARB



SGTX40BR



SGDTRX50BR



SGDTRX90BR



SGDTRX70BR



Schraubendreher Torx

Art.-Nr. rot	Art.-Nr. grün	Art.-Nr. orange	Beschreibung	Spitze	Griff	Anzahl	Länge (mm)	Klinge
SGDTRX90BR	SGDTRX90BG	SGDTRX90BO	Standard Torxdreherset	★	Soft	9-teilig		
SGDTRX38BR	SGDTRX38BG	SGDTRX38BO	Torx T8		Soft	1	184	SSDTR38RB
SGDTRX310BR	SGDTRX310BG	SGDTRX310BO	Torx T10		Soft	1	184	SSDTR310RB
SGDTRX315BR	SGDTRX315BG	SGDTRX315BO	Torx T15		Soft	1	184	SSDTR315RB
SGDTRX320BR	SGDTRX320BG	SGDTRX320BO	Torx T20		Soft	1	184	SSDTR320RB
SGDTRX425BR	SGDTRX425BG	SGDTRX425BO	Torx T25		Soft	1	225	SSDTR425RB
SGDTRX427BR	SGDTRX427BG	SGDTRX427BO	Torx T27		Soft	1	225	SSDTR427RB
SGDTRX430BR	SGDTRX430BG	SGDTRX430BO	Torx T30		Soft	1	225	SSDTR430RB
SGDTRX640BR	SGDTRX640BG	SGDTRX640BO	Torx T40		Soft	1	276	SSDTR640RB
SGDTRX645BR	SGDTRX645BG	SGDTRX645BO	Torx T45		Soft	1	276	SSDTR645RB
SGTX40BR	SGTX40BG	SGTX40BO	Mini Torxdreherset	★	Soft	4-teilig		
SGDT308BR	SGDT308BG	SGDT308BO	Torx T8		Soft	1	149	SSDT38RB
SGDT310BR	SGDT310BG	SGDT310BO	Torx T10		Soft	1	152	SSDT310RB
SGDT315BR	SGDT315BG	SGDT315BO	Torx T15		Soft	1	152	SSDT315RB
SGDT320BR	SGDT320BG	SGDT320BO	Torx T20		Soft	1	152	SSDT320RB
SGDTRX50BR			Sicherheits Torxdreherset	★	Soft	5-teilig		
SGDTRX315BR	-	-	Torx T15		Soft	1	184	SSDTR315RB
SGDTRX320BR	-	-	Torx T20		Soft	1	184	SSDTR320RB
SGDTRX425BR	-	-	Torx T25		Soft	1	225	SSDTR425RB
SGDTRX427BR	-	-	Torx T27		Soft	1	225	SSDTR427RB
SGDTRX430BR	-	-	Torx T30		Soft	1	225	SSDTR430RB
SGDTRX70BR	SGDTRX70BG	SGDTRX70BO	Torxdreherset lang	★	Soft	7-teilig		
SGDTRX1008BR	SGDTRX1008BG	SGDTRX1008BO	Torx T8		Soft	1	352	SSDTR1008RB
SGDTRX1010BR	SGDTRX1010BG	SGDTRX1010BO	Torx T10		Soft	1	352	SSDTR1010RB
SGDTRX1015BR	SGDTRX1015BG	SGDTRX1015BO	Torx T15		Soft	1	352	SSDTR1015RB
SGDTRX1020BR	SGDTRX1020BG	SGDTRX1020BO	Torx T20		Soft	1	352	SSDTR1020RB
SGDTRX1225BR	SGDTRX1225BG	SGDTRX1225BO	Torx T25		Soft	1	384	SSDTR1225RB
SGDTRX1227BR	SGDTRX1227BG	SGDTRX1227BO	Torx T27		Soft	1	384	SSDTR1227RB
SGDTRX1230BR	SGDTRX1230BG	SGDTRX1230BO	Torx T30		Soft	1	384	SSDTR1230RB



Ratschenschraubendreher

Art.-Nr. rot	Art.-Nr. grün	Art.-Nr. orange	Beschreibung	Bits	Griff	Länge (mm)	Rep.Kitt
SGDMRC44B	SGDMRC44BG	SGDMRC44BO	Ratschendreher Wechselklinge	1x - / 1x + #2	Soft	248	-
SGDMRCE44	SGDMRCE44G	SGDMRCE44O	Ratschendr. Wechselkl. abwinkelbar	1x - / 1x + #2	Soft	215	-
SSDMR4BR	SSDMR4BG	SSDMR4BO	Ratschendreher Standard	2x - / 3x + #1,2,3	Hart	222	RKRSSDMR4AC
SSDMRT8A	-	-	T-Griff Ratschendreher	1x - #2,	Hart	254	RKRSSDMR4AC



SDMC8RD

Bitset gemischt 8-teilig, Diamantbeschichtung.
 3x Phillips #1, #2, #3 (SDMD221-SDMD223)
 1x Schlitz (SDMD213B)
 4x Torx T15, T20, T25, T30 (SDMDT15-SDMDT30)



SDMC8RT

Torx Bitset 8-teilig, T8-T30.
 (SDMT8, 9, 10, 15, 20, 25, 27, 30D)



SDMC8RMH

Inbus Bitset 8-teilig, 2-10mm.
 (SDMM2702B-SDMM2710B)

SDMC8RH

Inbus Bitset 8-teilig, 3/32"-5/16".
 (SDMM2706D-SDMM2720D)
 ohne Abbildung



SDMC8RP

Bitset gemischt 8-teilig.

1/4" Stecknussadapter (GMB3041)
 1x Phillips #1 (SDM221IRB)
 2x Phillips #2 (SDM222CZ, SDM222IRB)
 1x Phillips #3 (SDM223IRB)
 2x Schlitz (SDM211B, SDM213B)
 1x Vierkant (BTS2)



SDM11KT

Wobble Torx Bitset 11-teilig, T10-T50.

1x 1/4" Bithalter magnetisch (TMBS108)
 1x Bithalter magnetisch mit 1/4" 6-kant (SDM13)
 9x Wobbletorx T10-T50
 (SDMBT10/ 20/ 25/ 27/ 30/ 40/ 45/ 50)



Bitset

2x Bithalter magnetisch; 2x Stecknussadapter 1/4"; **SDM410**
 5x Schlitzbit
 3x ACR Phillipsbit #1, #2 und #3/ 1x Phillipsbit #2
 3x Pozidriv #1, #2 und #3
 8x Inbusbit 2, 2.5, 3, 4, 5, 6, 8 und 10mm
 8x Sicherheitstorx T8, T10, T15, T20, T25, T27, T30 und T40
 9x Torx T8, T9, T10, T15, T20, T25, T27, T30 und T40



Elektronikerschraubendreher

Art.-Nr.	Beschreibung	Spitze	Griff	Anzahl	Länge (mm)	Klinge
SSDE33C	Lüsterklemmen Schraubendreher	—	Hart		141	-
SGDEL40ESD	Elektronikerset lang gemischt		Soft	4-teilig		
SGDEL8ESD	Schlitz	—		1	289	-
SGDEL10ESD	Schlitz	—		1	340	-
SGDELP8ESD	Phillips #0	+		1	289	-
SGDELP10ESD	Phillips #1	+		1	340	-
SGDE70ESD	Elektronikerset gemischt		Soft	7-teilig		
SGDE215ESD	Schlitz 1.5	—		1	146	-
SGDE220ESD	Schlitz 2	—		1	146	-
SGDE225ESD	Schlitz 2.5	—		1	146	-
SGDE230ESD	Schlitz 3	—		1	146	-
SGDEP200ESD	Phillips #00	+		1	146	-
SGDEP20ESD	Phillips #0	+		1	146	-
SGDEP21ESD	Phillips #1	+		1	146	-
SGDEH70ESD	Elektronikerset Inbus		Soft	7-teilig		
SGDEH304ESD	1/16"	⬡		1	146	-
SGDEH306ESD	3/32"	⬡		1	146	-
SGDEH307ESD	7/64"	⬡		1	146	-
SGDEH315ESD	1.5mm	⬡		1	146	-
SGDEH320ESD	2mm	⬡		1	146	-
SGDEH325ESD	2.5mm	⬡		1	146	-
SGDEH330ESD	3mm	⬡		1	146	-
SGDET70ESD	Elektronikerset Torx		Soft	7-teilig		
SGDET26ESD	T6	⬠		1	146	-
SGDET27ESD	T7	⬠		1	146	-
SGDET28ESD	T8	⬠		1	146	-
SGDET29ESD	T9	⬠		1	146	-
SGDET210ESD	T10	⬠		1	146	-
SGDET215ESD	T15	⬠		1	146	-
SGDET220ESD	T20	⬠		1	146	-

T-Griff Dreher/ Winkelschlüssel Handwerkzeuge



 **AWSGM800**



 **AWBSGM800** 



 **AWSGT800**



 **AWCGT500**







 **AWMCG1600B**



 **AWSGTPT800**

T-Griff Dreher / Winkelschlüssel

SW	Art.-Nr.	Beschreibung	Spitze	Griff	Anzahl	Länge (mm)
2,2.5,3,4,5,6,8,10mm	AWBSGM800	T-Griff Wobble Inbus		Soft	8-teilig	152-248
3/32, 7/64, 1/8, 9/64, 5/32, 3/16, 7/32, 1/4"	AWBSG800	T-Griff Wobble Inbus		Soft	8-teilig	152-245
2,2.5,3,4,5,6,8,10mm	AWSGM800	T-Griff Standard Inbus		Soft	8-teilig	152-248
3/32, 7/64, 1/8, 9/64, 5/32, 3/16, 7/32, 1/4"	AWSG800	T-Griff Standard Inbus		Soft	8-teilig	152-245
2,2.5,3,4,5,6,8,10mm	AWMCG1600B	T-Griff Inbus		Soft	8-teilig	152
3/32, 7/64, 1/8, 9/64, 5/32, 3/16, 7/32, 1/4"	AWCG1600B	T-Griff Inbus		Soft	8-teilig	152
T15-T45	AWSGT800	T-Griff Torx		Soft	8-teilig	152-248
T8-T25	AWCGT500	T-Griff Torx		Soft	5-teilig	152
T10-T45	AWSGTPT800	T-Griff Sicherheitstorx		Soft	8-teilig	152-248

Handwerkzeuge T-Griff Dreher/ Winkelschlüssel



★ AWTPH8



● BHM9A



● AWMXL9

100° Winkelschlüssel

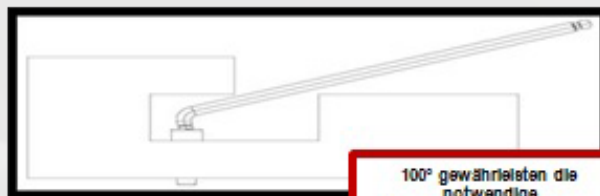
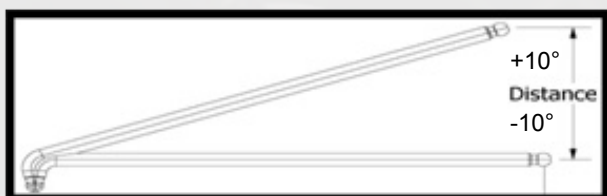

100° gewährleisten die notwendige Bewegungsfreiheit in engen Bereichen

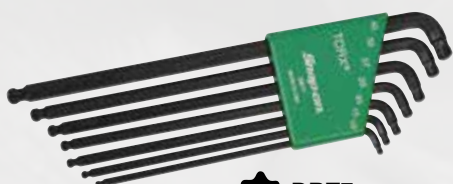

★ DBT7

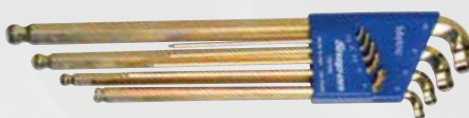

● DBHM9

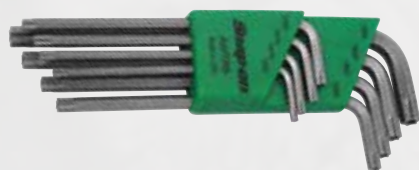

★ AWTR8



● AWMXL10



● AWXL13

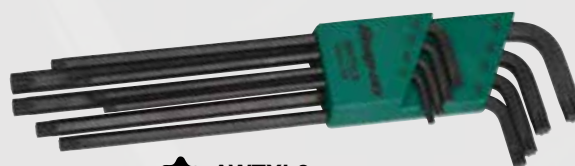

★ AWTXL8

T-Griff Dreher / Winkelschlüssel

SW	Art.-Nr.	Beschreibung	Spitze	Griff	Anzahl
1,5,2,2,5,3,4,5,6,8,10mm	BHM9A	Winkel Inbus Set metrisch	●		9-teilig
0.05-3/8"	BHS13A	Winkel Inbus Set zoll	●		13-teilig
1,5,2,2,5,3,4,5,6,8,10mm	DBHM9	100° Wobble-Winkel-Inbus Set metrisch	●		9-teilig
0.05-3/8"	DBHS13	100° Wobble-Winkel-Inbus Set zoll	●		13-teilig
1,5,2,2,5,3,4,5,6,7,8,10mm	AWMXL10	Winkel Inbus lang metr. Pro Guard Beschichtung	●		10-teilig
0.05-3/8"	AWXL13	Winkel Inbus lang zoll Pro Guard Beschichtung	●		13-teilig
1,5,2,2,5,3,4,5,6,8,10mm	AWBML9	Winkel Inbus Set lang metrisch	●		9-teilig
0.05-3/8"	AWBXL13	Winkel Inbus Set lang zoll	●		13-teilig
T10-T40	AWTPH8	Winkel Torx Set	★		8-teilig
T9-T40	AWTXL8	Winkel Torx Set lang	★		8-teilig
T9-T40	AWTR8	Winkel Sicherheitstorx Set	★		8-teilig
T10-T40	DBT7	100° Wobble-Torx Set	●		7-teilig

SGASA204A



PSLR6



SGLASA204G



SGSR104AO



YA338A



YA339A



Picksets

Art.-Nr. rot	Art.-Nr. grün	Art.-Nr. orange	Beschreibung	Griff	Anzahl	Länge (mm)	Klinge
SGASA204CR	SGASA204CG	SGASA204CO	Pickset Standard	Soft	4-teilig		
SG3ASACR	SG3ASACG	SG3ASACO	Mini Ahle Standard	Soft	1	152	3ASA1A
SG3ASHCR	SG3ASHCG	SG3ASHCO	Mini Haken Standard	Soft	1	152	3ASH1A
SG3ASH45CR	SG3ASH45CG	SG3ASH45CO	Mini Haken 45° Standard	Soft	1	152	3ASH45-1A
SG3ASH90CR	SG3ASH90CG	SG3ASH90CO	Mini Haken 90° Standard	Soft	1	152	3ASH90-1A
SGLASA204CR	SGLASA204CG	SGLASA204CO	Pickset lang	Soft	4-teilig		
SGL3ASACR	SGL3ASACG	SGL3ASACO	Mini Ahle lang	Soft	1	247	-
SGL3ASHCR	SGL3ASHCG	SGL3ASHCO	Mini Haken lang	Soft	1	247	-
SGL3ASH45CR	SGL3ASH45CG	SGL3ASH45CO	Mini Haken 45° lang	Soft	1	247	-
SGL3ASH90CR	SGL3ASH90CG	SGL3ASH90CO	Mini Haken 90° lang	Soft	1	247	-
PSLR6	-	-	Pickset lang Blue Point	Soft	6-teilig		
PSLR4-1	-	-	Mini Haken lang	Soft	1	247	-
PSLR4-2	-	-	Mini Haken 90° lang	Soft	1	247	-
PSLR4-3	-	-	Mini Ahle gerade lang	Soft	1	247	-
PSLR4-4	-	-	Mini Haken 45° lang	Soft	1	247	-
PSLR4-5	-	-	Mini Haken doppelt abgewinkelt lang	Soft	1	247	-
PSLR4-6	-	-	Mini Haken universal lang	Soft	1	247	-
SGSR104AR	SGSR104AG	SGSR104AO	O-Ring- u. Dichtungs Werkzeug	Soft	4-teilig		
SGSR1AR	SGSR1AG	SGSR1AO	O-Ring Werkzeug gerade, lang	Soft	1	203	-
SGSR2AR	SGSR2ARG	SGSR2ARGO	O-Ring Werkzeug gerade, Standard	Soft	1	60	-
SGSR3AR	SGSR3ARG	SGSR3ARGO	O-Ring Werkzeug gebogen, Standard	Soft	1	60	-
SGSR4AR	SGSR4ARG	SGSR4ARGO	O-Ring Werkzeug gebogen, lang	Soft	1	203	-
YA338A	-	-	Ahle/ Rundhaken mit verstellbarem Griff	-		210	-
YA339A	-	-	Ahle/ Haken 90° mit verstellbarem Griff	-		210	-



PBMP703A

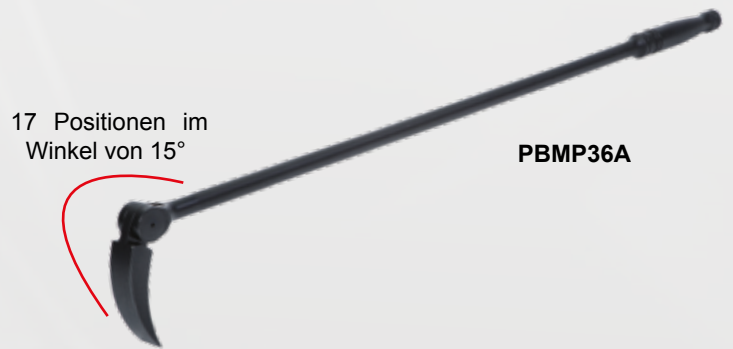

17 Positionen im Winkel von 15°

PBMP36A

Hebeleisen verstellbar

Art.-Nr.	Beschreibung	Anzahl	Länge (mm)	Fuß	Rep-Kitt Gel.
PBMP703A	Hebeleisenset verstellbar	3-teilig			
PBMP8A	Hebeleisen verstellbar in 17 Positionen		203	PBMP8AFT	PBMP8ARK
PBMP12A	Hebeleisen verstellbar in 17 Positionen		305	PBMP12AFT	PBMP12ARK
PBMP16A	Hebeleisen verstellbar in 17 Positionen		406	PBMP16AFT	PBMP12ARK
PBMP24A	Hebeleisen verstellbar in 17 Positionen		610	PBMP24AFT	PBMP24RK
PBMP36A	Hebeleisen verstellbar in 17 Positionen		915	PBMP24AFT	PBMP24RK

SPBS704AR



SPBS42AR

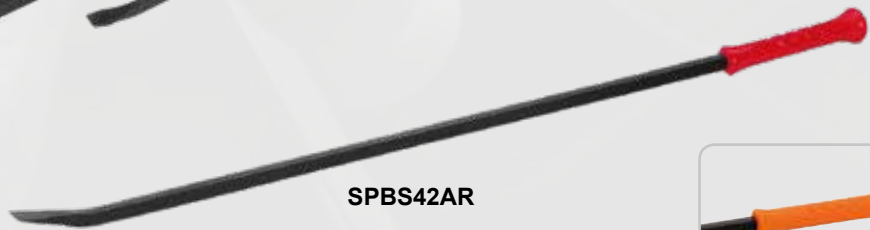

Kronengriff

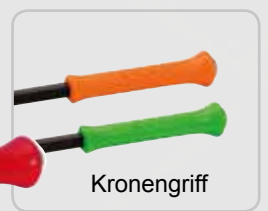

SPBH54R

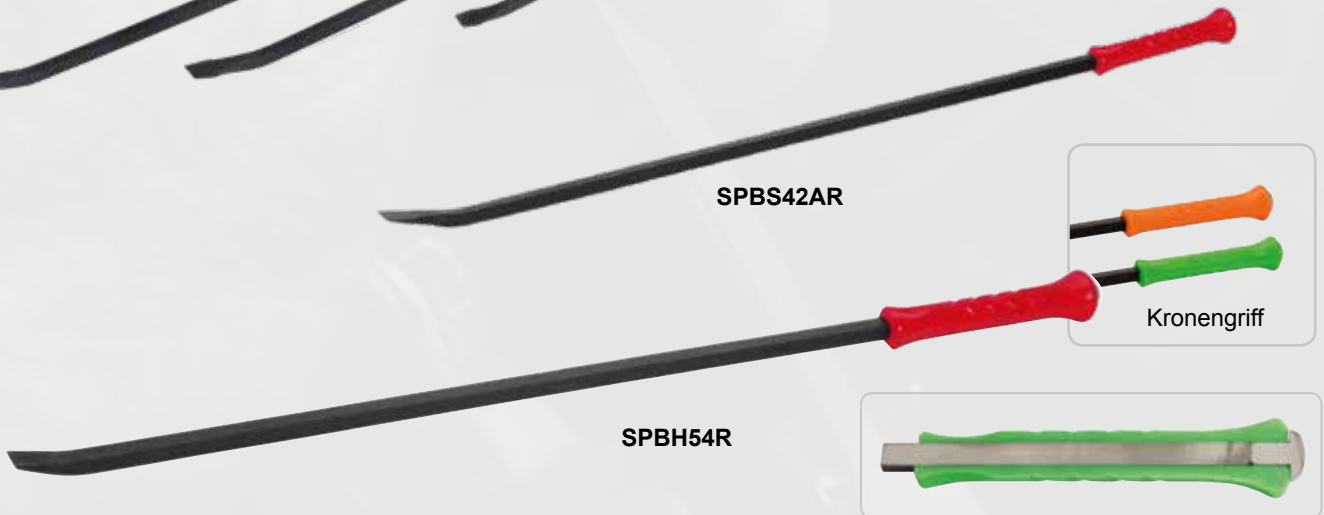

Hebeleisen

Art.-Nr. rot	Art.-Nr. grün	Art.-Nr. orange	Art.-Nr. schwarz	Anzahl	Beschreibung	Griff	Länge (mm)	Klinge
SPBS704AR	SPBS704AG	SPBS704AO	SPBS704A	4-teilig	Hebeleisenset schlagf.	Kronengriff		
SPBS8AR	SPBS8AG	SPBS8AO	SPBS8A		Hebeleisen 4-kant Klinge	Kronengriff	203	SPB8ARB
SPBS12AR	SPBS12AG	SPBS12AO	SPBS12A		Hebeleisen 4-kant Klinge	Kronengriff	305	SPB12ARB
SPBS18AR	SPBS18AG	SPBS18AO	SPBS18A		Hebeleisen 4-kant Klinge	Kronengriff	457	SPB18ARB
SPBS24AR	SPBS24AG	SPBS24AO	SPBS24A		Hebeleisen 4-kant Klinge	Kronengriff	610	SPB24ARB
SPBS42AR	SPBS42AG	SPBS42AO	SPBS42A		Hebeleisen 4-kant Klinge	Kronengriff	1.073	-
SPBH54R	SPBH54G	SPBH54O			Hebeleisen 4-kant Klinge	Kronengriff	1.370	-



Hebeleisen / Schwerlastmeißel

Art.-Nr.	Art.-Nr. rot	Art.-Nr. grün	Art.-Nr. orange	Anzahl	Beschreibung	Griff	Länge (mm)	Klinge
-	SPDC18R	SPDC18G	SPDC18O		Schwerlastmeißel Klinge 28.5x200mm	Kronengriff	450	-
PBFG415					Hebeleisen extra leicht	Kunststoff	1.054	-
PPN300	-	-	-	3-teilig	Kunststoffhebel / Schaber Set			-
PPN1030	-	-	-	1	Hebel Klingebreite 3.175 & 6.35		178	-
PPN2040	-	-	-	1	Hebel Klingebreite 4.76 & 9.52		178	-
PPN4050	-	-	-	1	Hebel Klingebreite 10.31 & 12.7		178	-



Spachtel / Schaber

Art.-Nr.	Beschreibung	Anzahl	Griff	Länge (mm)	Kl.-Breite (mm)	Klinge
PKWHD53A	Schwerlastspachtelsatz schlagfest	3	Holz	171-241	32	-
PKNC300	Schwerlastspachtelsatz schlagfest	3	Softgriff	170-250	32-50	-
CSA300AR	Schabersatz	3	Kunststoff	194-359	22.22-38.1	-
PKN500	Kunststoffschaberset	3	-	-	16-32	-
PK70	Minischaber mit Dreiecksklinge	1	Softgriff	-	-	PK70TRI



KONTROLLE, KRAFT, KOMFORT UND HALTBARKEIT SIND EINGEBAUT.

Alle unsere Zangen und Schneider sind einem präzisen Herstellungsprozess unterworfen, um ihnen die Qualität zu verleihen, die Sie von Snap-on® Tools erwarten.

Speziell gehärteter Stahl - Snap-on® nutzt einen eigenen, speziell gehärteten Stahl für jeden Zangen- und Schneidersatz.

Kaltschmiede-Prozess - erhöht die Standfestigkeit.

Gelenke - Durch die Positionierung nah an der Schneide, ist das Schneiden von starkem Draht deutlich weniger kraftaufwändig.

Talon Grip™ Serie

Die diamantförmige Verzahnung der Backen sorgt für besseren Halt und erhöht so die Zugkraft.

Konische Backen bieten eine bessere Zugänglichkeit in engen Bereichen.

Längere Griffe mit neuer Gelenkposition sorgen für eine größere Hebelwirkung und erhöhen so den Komfort.

Abgerundete Backen vereinfachen das Biegen von Draht und verhindern die Beschädigung der Oberfläche.

VectorEdge™ Geometrie

Der spezielle Wärmebehandlungsprozess gewährleistet Kraft und Elastizität für die jeweiligen Arbeiten.

Parallel ausgerichtete Schneidkanten ermöglichen das Schneiden von unterschiedlichen Materialien auf der gesamten Schneidkantenlänge. Auch nach mehreren Tausend Schnitten durch Klavierdraht behalten die Schneiden ihre Ausrichtung und ermöglichen weiterhin leichte und saubere Schnitte.

Kraftvolles Arbeiten dank größerer Schnittfläche nah am Gelenk.



Überzeugen Sie sich von der Qualität unserer Zangen und Seitenschneider. Code einscannen und Video anschauen.



Langer Softgriff -
Bessere Hebelwirkung
mit mehr Komfort

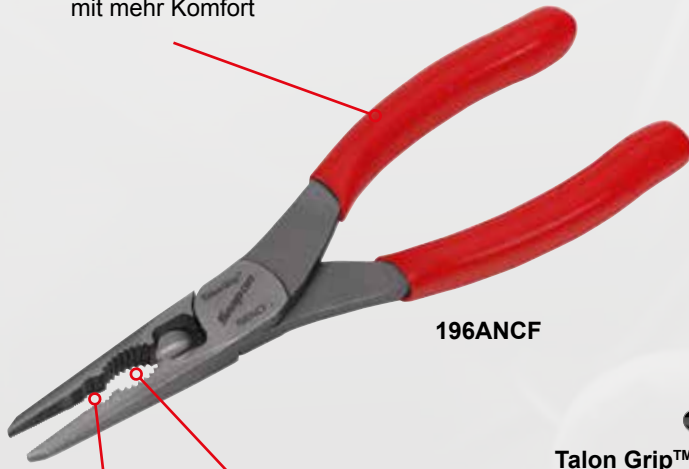

196ANCF

Zum Ziehen
von Stiften

Zum Drehen
von Schrauben

Schneidet Klavierdraht mit
Ø von bis zu 1.24mm

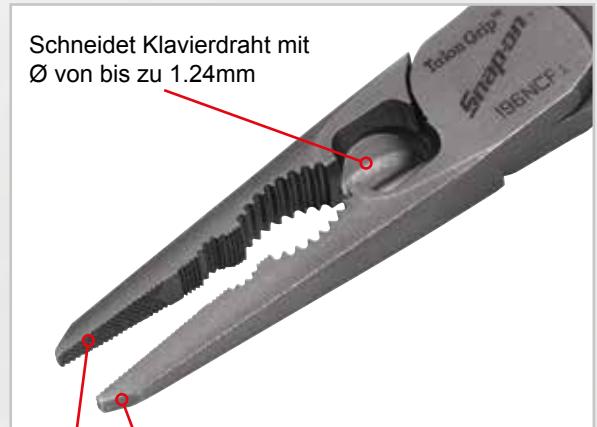

Talon Grip™ -
Diamantförmige Verzahnung
Bis zu 57% mehr Zugkraft



Konische Spitzen -
Bessere Zugänglichkeit

Kalt geschmiedeter hoch legierter Cr Ni Mo Stahl.
Optimale Handhabung und lange Lebensdauer.

VectorEdge

Ergonomischer Softgriff -
Bessere Hebelwirkung
mit mehr Komfort

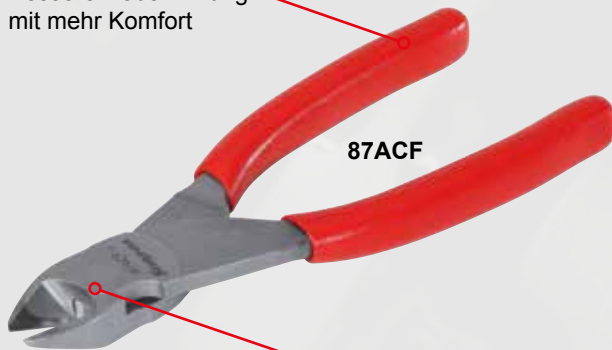

87ACF

**Verbindungsniel nahe
den Schneidkanten -**
Bis zu 24% bessere
Hebelwirkung

Induktionsgehärtete Schneidkanten mit Präzisionsschliff
In Versuchen mit Klavierdraht wurde nach 5.000 Schnitten
kaum Verschleiß festgestellt.
Die Schneiden waren immer noch perfekt ausgerichtet.



Exakt gearbeitete Spitzen
für zierliche Arbeiten

Bereich für schwere
Beanspruchung

**Spezieller Wärmebehandlungsprozess für Kraft
und Elastizität an den entsprechenden Stellen.**

AWP10



Wasserpumpenzange mit Schnellarretierung.
Trapezförmige Backenform, Backenbreite 7mm, Länge 250mm, 23 Backenpositionen, parallele Öffnungsweite 55mm.

Mehr Infos:



91ACP



Wasserpumpenzange.
Gerade Backenform, Backenbreite 10mm, Länge 235mm, 5 Backenpositionen, parallele Öffnungsweite 35mm



196ANCF

Spitzzange mit Seitenschneider und Softgriff.
200mm lang.

E704BCG



Elektroniker Spitzzange.
168mm lang. 45° abgewinkelt mit verzahnten Backen.

61ACP



Flachzange mit Softgriff.
200mm lang.

911ACF



Spitzzange extra lang mit Softgriff.
280mm lang.



612AEP Pistolengriffzange mit Softgriff.
250mm lang. Spezieller Planschliff des Kopfes erlaubt das Greifen von Stiften ab 3mm Greiftiefe.

49ACF



3-Punkt-Kombizange mit Softgriff.
228mm lang.

46ACF 3-Punkt-Kombizange.
163mm lang. (o.Abb.)

47ACF 3-Punkt-Kombizange.
210mm lang. (o.Abb.)

87ACF

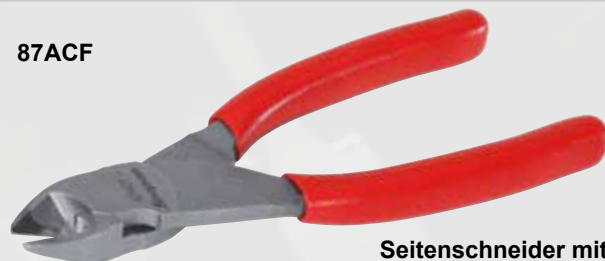

Seitenschneider mit Softgriff.
187mm lang.

86ACF Seitenschneider mit Softgriff.
160mm lang. (o.Abb.)

84CF Seitenschneider mit Softgriff.
120mm lang. (o.Abb.)

85ACF Seitenschneider mit Softgriff.
127mm lang. (o.Abb.)

388ACF Seitenschneider mit Softgriff.
210mm lang. (o.Abb.)



BLPES668

Automatik Abisolierzange mit Crimpfunktion.

Die Automatik gewährleistet ein Abisolieren von Kabeln von 0.2 - 6mm² ohne die Seele zu beschädigen. Crimpfunktion für isolierte und nicht isolierte Kabel.

Automatikcrimpzange mit Wechselbacken.

Backenschnellwechselsystem mit präzisionsgeschmiedeten Backen aus Chrom-Molybdän Stahl nach DIN 1.7225 (AISI 4140). Isolierte Kabelschuhe (rot, blau, gelb) 0.5-6mm² (AWG10-AWG22), nicht isolierte Kabelschuhe 0.5-10mm² (AWG8-AWG20), Kabelschuhe mit offenen Crimpkrallen 0.5-6mm² (AWG10-20), Kabelschuhe mit offenen Crimpkrallen 2.5-10mm² (AWG6-AWG14).



PWC48

YA3622A



Schlauchschellenzange.

Für wiederverwendbare Clic und Clic-R Schlauchschellen. Durch einfache Drehung der Zange sowohl zum Öffnen als auch zum Schließen der Schellen geeignet.

Abisolier- und Crimpzange mit Kabelschneider.

Präzise geschmiedete Schwerlastkonstruktion. Kompakte Kopfform für Arbeiten in engen Bereichen. Querschnitte: 0.75mm², 1.00mm², 1.50mm², 2.5mm², 4mm². Länge: 171mm.



PWCS7CF

SHCP1-R



Schlauchschellenzange.

Das spezielle Aufnahmesystem funktioniert an den 3 gängigsten Schlauchschellen. Eine Ratschenarretierung realisiert die sichere Arretierung der unter Spannung stehenden Schellen. Der Schwerlastbowdenzug mit dem flexiblen in Biegung stehen bleibenden Kabel gewährleistet die sichere Handhabung in engen Arbeitsbereichen.



VectorEdge

PL400B



Zangensatz gemischt, 4-teilig.

Spitzzange 203mm lang, Seitenschneider 187mm lang, Wasserpumpenzange 235mm lang, Kombizange 210mm lang.

BLP404



Feststellzangensatz, 4-teilig.



PR15

Sicherungsringzange für Außenringe.

Hervorragend für diverse Antriebswellen geeignet. 90° abgewinkelte, 1.58mm breite, abgeflachte und geriffelte Spitzen für einen sicheren Halt der Sicherungsringe. Gesamtlänge 222mm.

Handwerkzeuge Zangen / verstellbare Schlüssel



CHN404UK

PW10C



CW12A

Mehr Infos:



SRP3B

SRP5C

SRP1C

SRP2B

SRP400B



PR215

Seegerringzangensatz für LKW, 2-tlg.

Federgelagerter Ratschenmechanismus für sichere Handhabung der Ringe. Gesamtlänge 410mm. Für Innenringe mit einem Ø von 78mm - 152mm und Außenringe mit einem Ø von 88mm - 165mm. Auswechselbare, präzisionsgeschliffene Spitzen: 3mm 0°, 3mm 45° und 3mm 90°.

SRPC107



Seegerringzangenset, 7-teilig.

In gerader, 45° und 90° Ausführung. Verschiedene Spitzendurchmesser von 0,95 bis 2,3mm für Ø von 3,18 bis 89mm. Längen von 164mm - 222mm. Umsetzung als Innen- bzw. Außenringzange möglich.

Zangen / Verstellbare Schlüssel

Art.-Nr.	Beschreibung	Anzahl	Länge (mm)	Öffnung (mm)	Länge Kette (mm)	Ø	Backe mit Stift	Haken-Backe	Ersatz-Kette
CHN404UK	Wasserpumpenzangenset	4							
CHN424	Wasserpumpenzange	1	115	17	-	-	-	-	-
CHN426	Wasserpumpenzange	1	165	22	-	-	-	-	-
CHN440	Wasserpumpenzange	1	300	60	-	-	-	-	-
CHN460	Wasserpumpenzange	1	400	110	-	-	-	-	-
SRP400B	Sicherungsringzangenset	4							
SRP1C	90° Verzahnte Backen	1	227	38	-	-	-	-	-
SRP2B	90° Verzahnte Backen mit Vertiefungen	1	225	38	-	-	-	-	-
SRP3B	Gerade verzahnte Backen	1	225	38	-	-	-	-	-
SRP5C	Gerade nicht verz. Backen, Parall. Öffnung	1	257	31.75	-	-	-	-	-
PW6C	Rohrzange	1	152	19	-	-	PW6C-4	-	-
PW8C	Rohrzange	1	203	25	-	-	PW8C4	-	-
PW10C	Rohrzange	1	254	38	-	-	PW10C4	PWR10-2	-
PW12C	Rohrzange	1	305	51	-	-	PW12C4	-	-
PW14C	Rohrzange	1	355	51	-	-	PW14-4	-	-
PW18C	Rohrzange	1	457	64	-	-	-	PWR18-2	-
PW24C	Rohrzange	1	610	76	-	-	PW24C4	-	-
PW36C	Rohrzange	1	915	127	-	-	PWR36-4	PWR36-2	-
CW12A	Kettenschlüssel	1	305	-	406	102	-	-	CW12A-1
CW15A	Kettenschlüssel	1	381	-	483	127	-	-	CW15A-1
CW24A	Kettenschlüssel	1	610	-	584	152	-	-	CW24A-1

1/4" Stecknussset, 38-tl.

Inhalt	Beschreibung
106BTMX	1/4" Verlängerung Set 6-tl.
112STMMY	1/4" Nussset Tief 5-15mm
112TMMY	1/4" Nussset Std. 5-15mm
SGT4BR	1/4" Handgriff
T72	1/4" Ratsche
TA3	1/4" Adapter
TF72	1/4" Gelenkratsche
TM5	1/4" Knebel
TMRT8	1/4" Ratschendreher
TMS70A	1/4" Handrad
TMU8B	1/4" Kreuzgelenk



Maße Matte 270 x 443 x 31

Set besteht aus:
Matte: TBSOTD014AR
Werkzeugset: 14SOWZSET



3/8" Stecknussset, 67-tl.

Inhalt	Beschreibung
206AFX	3/8" Verlängerung Set 6-tl.
207EFAMY	3/8" Inbus Nussset 4-10mm
212EFTXY	1/4"+3/8" Torxnussset T8-T55
210AFLEY	3/8" Torx Nussset E4-E18
212FSMY	3/8" Nussset Std 8-19mm
212SFSMY	3/8" Nussset Tief 8-19mm
A2A	3/8" Adapter
F5L	3/8" Knebel
F80	3/8" Ratsche
FLF80	3/8" Gelenkratsche
FU8A	3/8" Kreuzgelenk
GFAT1E	3/8" Adapter
S9704KA	3/8" Kerzennuss 21mm
S9706KA	3/8" Kerzennuss 16mm

(Abb. ähnlich)



Maße Matte 270 x 443 x 31

Set besteht aus:
Matte: TBSOTD013AR
Werkzeugset: 38SOWZSET



1/2" Stecknussset, 27-tl.

Inhalt	Beschreibung
305ASX	1/2" Verlängerungsset 5-teilig
310TWMYA	1/2" Nussset Std. 10-19mm
TWM20	1/2" Stecknuss 20mm
TWM21	1/2" Stecknuss 21mm
TWM22	1/2" Stecknuss 22mm
TWM23	1/2" Stecknuss 23mm
TWM24	1/2" Stecknuss 24mm
TWM27	1/2" Stecknuss 27mm
TWM30	1/2" Stecknuss 30mm
TWM32	1/2" Stecknuss 32mm
S80A	1/2" Ratsche
S12L	1/2" Knebel
S8	1/2" Kreuzgelenk
GSAF1F	1/2" Adapter



Maße Matte 270 x 443 x 31

Set besteht aus:
Matte: TBSOTD012AR
Werkzeugset: 12SOWZSET



Flank Drive® Plus Ring-Gabelschlüsselset, 17-tl.

Inhalt	Beschreibung
SOEXM710	FDP Ring-Gabelschl. 10-19mm
SOEXM21	FDP Ring-Gabelschl. 21mm
SOEXM22	FDP Ring-Gabelschl. 22mm
SOEXM24	FDP Ring-Gabelschl. 24mm
OEXM6B	Ring-Gabelschlüssel 6mm
OEXM7B	Ring-Gabelschlüssel 7mm
OEXM8B	Ring-Gabelschlüssel 8mm
OEXM9B	Ring-Gabelschlüssel 9mm



Maße Matte 270 x 443 x 31

Set besteht aus:
Matte: TBSOTW014AR
Werkzeugset: SOEXMOEXMSET



Ringschlüsselset gekröpft, 10-24mm.

Inhalt	Beschreibung
XOM2021	Ringschlüssel 20-21mm
XOM2224	Ringschlüssel 22-24mm
XOM605	Ringschlüsselset 5-tl. 10-19mm



Maße Matte 270 x 443 x 31

Set besteht aus:
Matte: TBSOTW008AR
Werkzeugset: XOMSET



Zangenset gemischt, 6-tl.

Inhalt	Beschreibung
612AEP	Pistolengriffzange
911ACF	Spitzzange lang
911ACP	Wasserpumpenzange
47ACF	Kombizange
87ACF	Seitenschneider 187mm
96ACF	Spitzzange 200mm



Maße Matte 270 x 443 x 31

Set besteht aus:
Matte: TBSOTP020CR
Werkzeugset: ZANGENSET



Power Edge™ TECHNOLOGY

Schraubendreher-Set, 9-teilig.

Inhalt	Beschreibung
SGD8BR	Schlitzschraubendreher
SGD6BR	Schlitzschraubendreher
SGD4BR	Schlitzschraubendreher
SGD2BR	Schlitzschraubendreher
SHD1R	Stubby Schlitzschraubendr.
SHDP22IRR	Stubby Ph. Schraubendr. #2
SGDP31IRBR	Phillips Schraubendreher #1
SGDP42IRBR	Phillips Schraubendreher #2
SGDP63IRBR	Phillips Schraubendreher #3



Maße Matte 270 x 443 x 31

Set besteht aus:
Matte: TBSOTS013AR
Werkzeugset: SCHRDRHSET



INSTINCT

Torxschraubendreher-Set, 9-teilig.

Inhalt	Beschreibung
SGDTX90BR	Torxdreher-Set T8-T45

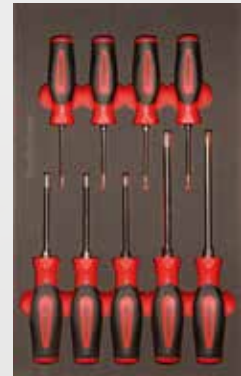

Maße Matte 270 x 443 x 31

Set besteht aus:
Matte: TBSOTS014AR
Werkzeugset: SGDTX90BR



INSTINCT

Mini Schraubendreher- und Pickset, 13-teilig.

Inhalt	Beschreibung
SGASA204A	Minipickset 4-tl.
SGDMRC44B	Ratschenschraubendreher
SGTX40BR	Mini Torxdreher-Set T8-T20
SGDX40BR	Mini Schraubendreher-Set

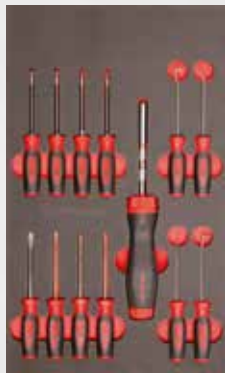

Maße Matte 270 x 443 x 31

Set besteht aus:
Matte: TBSOTS016AR
Werkzeugset: SGMINSET

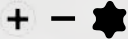

INSTINCT

Diverses Werkzeugset, 5-teilig.

Inhalt	Beschreibung
CSA8C	Schaber
HSG319	Bügelsäge
PK53A	Spachtel
SPBS12AR	Hebeleisen
SPBS8AR	Hebeleisen

(Abb. ähnlich)



Maße Matte 270 x 443 x 31

Set besteht aus:
Matte: TBSOTM006CR
Werkzeugset: DIVERSWZSET1

Druckluft Werkzeugset, 18-teilig.

Inhalt	Beschreibung
PT850	1/2" Schlagschrauber
FAR2505	3/8" Lufratsche
310IMMYA	1/2" Schlagnussset 10-19mm
SIMM170	1/2" Schlagnussset Tief 17mm
SIMM190	1/2" Schlagnussset Tief 19mm
SIMM210	1/2" Schlagnussset Tief 21mm
IP80D	1/2" Kugelgelenk Schlagfest
IMX32B	1/2" Verlängerung Schlagfest
GAF2A	3/8" Adapter



Maße Matte 270 x 443 x 31

Set besteht aus:
Matte: TBSOTA014AR
Werkzeugset: DRUCKLUFTSET

Feilenset gemischt, 4-teilig. **INSTINCT**

Inhalt	Beschreibung
SGHBF500A	Flach-, Rund- und Dreikantfeilen

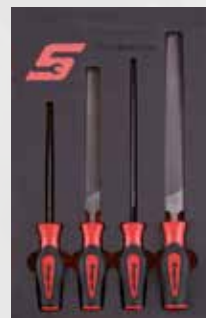

Maße Matte 270 x 443 x 31

Set besteht aus:
Matte: TBSOTM008AR
Werkzeugset: SGHBF500A

Seegerringzangen-Set, 5-teilig.

Inhalt	Beschreibung
SRPC105	Seegerringzangen gerade, 45°, 90°



Maße Matte 270 x 443 x 31

Set besteht aus:
Matte: TBSOTP022CR
Werkzeugset: SRPC105

T-Griff Steckschlüsselset, 6-teilig.

Inhalt	Beschreibung
NDSGM600	Steckschlüssel 7-14mm

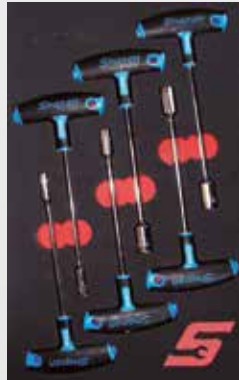

Maße Matte 270 x 443 x 31

Set besteht aus:
Matte: TBSOTW027AR
Werkzeugset: NDSGM600

T-Griff Inbusdrehereset, 8-teilig.

Inhalt	Beschreibung
AWSGM800	Inbusdreher 2-10mm



Maße Matte 270 x 443 x 31

Set besteht aus:
Matte: TBSOTW015AR
Werkzeugset: AWSGM800

Schonhammerset rückschlagfrei, 3-tl.

Inhalt	Beschreibung
HBFE24	Schonhammer 680g
HBFE32	Schonhammer 900g
HBFE48	Schonhammer 1.360g



Maße Matte 270 x 443 x 31

Set besteht aus:
Matte: TBSOTH005AR
Werkzeugset: SOTH005ATLS

Hebeleisen / Divers WZ Set, 7-teilig.

Inhalt	Beschreibung
PBMP703A	Hebeleisenset abw. 3tlg.
SPBS12A	Hebeleisen / Zentrierdom
CSA8C	Schaber
SGA173BR	Haken
TPMAM5	Maßband 5m



Maße Matte 270 x 443 x 31

Set besteht aus:
Matte: TBSOTM007CR
Werkzeugset: SOTM007CTLS

Hammer-, Meißel- und Durchschlagset, 11-tl.

Inhalt	Beschreibung
HSPD16	Hammer rückschlagfrei
PPCSG710	Meißel- u. Durchschlagset



Maße Matte 270 x 443 x 31

Set besteht aus:
Matte: TBSOTH002AR
Werkzeugset: DIVERSWZSET2

Hammer-, Meißel- und Durchschlagset, 12-tl.

Inhalt	Beschreibung
HBBD16	Hammer rückschl.-frei 450g
HBPT16	Schonhammer 450g
PPC710BK	Meißel-u. Durchschl. Set 10tl.



Maße Matte 270 x 443 x 31

Set besteht aus:
Matte: TBSOTH009AR
Werkzeugset: SOTH009ATLS

1/4" Stecknussset, 34-tl., Zoll.

Inhalt	Beschreibung
106BTMX	1/2" Verlängerung Set 0tl.
110STMDY	1/2" Nussset Tief 3/16-9/16"
110TMDY	1/2" Nussset Std. 3/16-9/16"
SGT4BR	1/2" Handgriff
T72	1/2" Ratsche
TA3	1/2" Adapter
TF72	1/2" Gelenk Ratsche
TM5	1/2" Knebel
TMRT8	1/2" Handgriff
TMS70A	1/2" Handgriff
TMU8B	1/2" Kreuzgelenk



Maße Matte 270 x 443 x 31

Set besteht aus:
Matte: TBSOTD024AR
Werkzeugset: 14SOWZSETZ



3/8" Stecknussset, 66-tl., Zoll.

(Abb. ähnlich)

Inhalt	Beschreibung
206AFX	3/8" Verl. Set 6-teilig
208EFAY	3/8" Inbusset 1/8-3/8"
212EFTXY	1/4"+3/8" Torxnussset T8-T55
210AFLEY	3/8" Torxset E4-E18
211FY	3/8" Nussset Std. 1/4-7/8"
211SFY	3/8" Nussset Tief 1/4-7/8"
A2A	3/8" Adapter
F5L	3/8" Knebel
F80	3/8" Ratsche
FLF80	3/8" Ratsche
FU8A	3/8" Kreuzgelenk
GFAT1E	3/8" Adapter
S9704KA	3/8" Kerzennuss 13/16"
S9706KA	3/8" Kerzennuss 5/8"



Maße Matte 270 x 443 x 31

Set besteht aus:
Matte: TBSOTD023AR
Werkzeugset: 38SOWZSETZ

1/2" Stecknussset 27-tl., Zoll.

Inhalt	Beschreibung
305ASX	1/2" Verlängerungsset 5-tl.
313SWA	1/2" Nussset Std. 3/8-1 1/8"
SW381	1/2" Stecknuss 1 3/16"
SW401	1/2" Stecknuss 1 1/4"
SW421	1/2" Stecknuss 1 5/16"
SW441	1/2" Stecknuss 1 3/8"
SW461	1/2" Stecknuss 1 7/16"
S80A	1/2" Ratsche
S12L	1/2" Knebel
S8	1/2" Kreuzgelenk
GSAF1F	1/2" Adapter



Maße Matte 270 x 443 x 31

Set besteht aus:
Matte: TBSOTD022AR
Werkzeugset: 12SOWZSETZ



Flank Drive® Plus Ring-Gabelschlüsselset 14-tl., Zoll.

Inhalt	Beschreibung
SOEX710	Ring-Gabelschl. Set 5/16 - 7/8"
SOEX30	Ring-Gabelschlüssel 15/16"
SOEX32	Ring-Gabelschlüssel 1"
SOEX34	Ring-Gabelschlüssel 1 1/16"
SOEX8	Ring-Gabelschlüssel 1/4"



Maße Matte 270 x 443 x 31

Set besteht aus:
Matte: TBSOTW029AR
Werkzeugset: SOEXMOEXMSTZ
(Abb. ähnlich)



Flank Drive® Plus

Ringschlüsselset gekröpft, 8-tl., Zoll.

Inhalt	Beschreibung
XO605	Ringschl. Set 1/2-1"
XO2530	Ring-Gabel Schlüssel 7/8"-15/16"
XO3032	Ring-Gabel Schlüssel 15/16"-1"
XO810	Ring-Gabel Schlüssel 1/2"-5/16"



Maße Matte 270 x 443 x 31

Set besteht aus:
Matte: TBSOTW030AR
Werkzeugset: XOMSETZ
(Abb. ähnlich)



Druckluft-Werkzeugset, 19-teilig, Zoll.

Inhalt	Beschreibung
PT850	1/2" Schlagschrauber
FAR2505	3/8" Luftratsche
IP80D	1/2" Kugelgelenk schlagfest
IMX32B	1/2" Verlängerung schlagfest
GAF2A	3/8" Adapter
311IMYA	1/2" Schlagnussset 3/8" - 1"
SIM220	1/2" Schlagnuss tief 11/16"
SIM240	1/2" Schlagnuss tief 3/4"
SIM260	1/2" Schlagnuss tief 13/16"

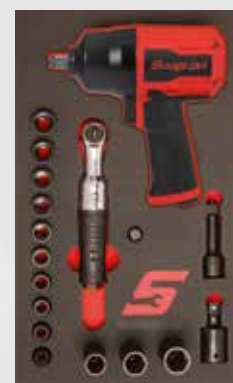

Maße Matte 270 x 443 x 31

Set besteht aus:
Matte: TBSOTA015AR
Werkzeugset: DRUCKLUFTSTZ
(Abb. ähnlich)

Werkzeugkomplettschrank Metrisch, 203-teilig.



Werkzeugwagen.

Maße 680 (B) x 500 (T) x 951 (H), Kapazität 508kg, Lagervolumen 0,154m³, Lagerfläche 1,7m², kugelgelagerte Laufschiene, 7 Schubladen, pulverbeschichtet. Doppelwandige Konstruktion für extreme Steifigkeit. Sicherheitszylinderschloss mit Zentralverriegelung.



Komplettset besteht aus:

KRA2007SOST1 – Komplettschrank (Box und Werkzeug)

+

TBSOTSET010R – Mattenset 10-teilig

(Maße Einzelmatte: 270 x 443 x 31mm - 1 Matte = ½ Schublade)

Art.-Nr. Werkzeugset ohne Matten und ohne Werkzeugschrank:

SOTWZSET2007

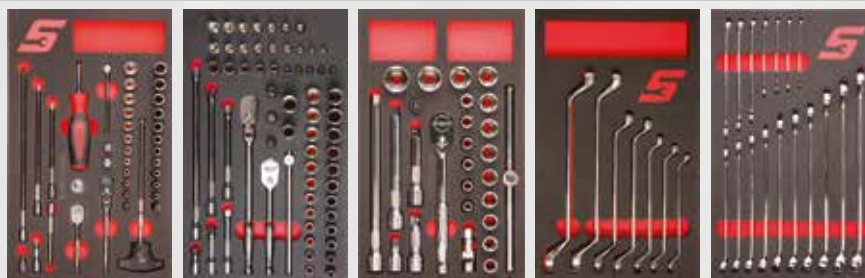

WZ Set:	14SOWZSET	(Abb. ähnlich) 38SOWZSET	12SOWZSET	XOMSET	SOEXMOEXMSET
Mattenset:	TBSOTD014AR	TBSOTD013AR	TBSOTD012AR	TBSOTW008AR	TBSOTW014AR



WZ Set:	SCHRDREHSET	SGMINISSET	ZANGENSET	DIVERSWZSET1	SOTH009ATLS
Mattenset:	TBSOTS013AR	TBSOTS016AR	TBSOTP020CR	TBSOTM006CR	TBSOTH009AR

Bestimmte Komponenten können durch aktuelle Werkzeuge ersetzt werden.

Werkzeugkomplettschrank Metrisch, 235-teilig.



Werkzeugwagen

Maße 1.016 (B) x 500 (T) x 985 (H), Kapazität 590kg, Lagervolumen 0,238m³, Lagerfläche 2,58m². Kugelgelagerte Laufschiene, 12 Schubladen, pulverbeschichtet. Doppelwandige Konstruktion für extreme Steifigkeit. Sicherheitszylinderschloss mit Zentralverriegelung.

Komplettset besteht aus:

- KRA2212SOSET** – Komplettschrank rot (Box und Werkzeug)
- oder
- KRA2212SOSTB** – Komplettschrank blau (Box und Werkzeug)
- oder
- KRA2212SOSTS** – Komplettschrank schwarz (Box und Werkzeug)
- +
- TBSOTSET008R** – Mattenset 13-teilig
(Maße Einzelmatte: 270 x 443 x 31mm - 1 Matte = 1/2 Schublade)

Art.-Nr. Werkzeugset ohne Matten und ohne Werkzeugschrank:
SOTWZSET

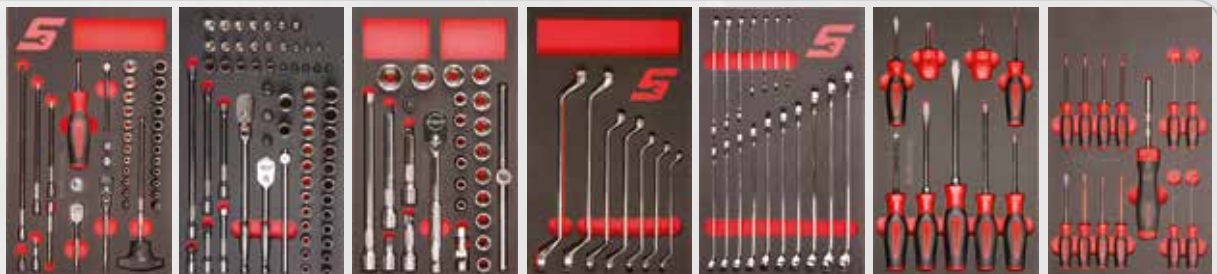

(Abb. ähnlich)

WZ Set:	14SOWZSET	38SOWZSET	12SOWZSET	XOMSET	SOEXMOEXMSET	SCHRDREHSET	SGMINISET
Mattenset:	TBSOTD014AR	TBSOTD013AR	TBSOTD012AR	TBSOTW008AR	TBSOTW014AR	TBSOTS013AR	TBSOTS016AR



WZ Set:	SGDTX90BR	SRPC105	DRUCKLUFTSET	ZANGENSET	DIVERSWZSET1	SOTH009ATLS
Mattenset:	TBSOTS014AR	TBSOTP022AR	TBSOTA014AR	TBSOTP020CR	TBSOTM006CR	TBSOTH009AR

Bestimmte Komponenten können durch aktuelle Werkzeuge ersetzt werden.

Werkzeugkomplettschrank Metrisch, 235-teilig.

Werkzeugwagen

Maße 1.378 (B) x 610 (T) x 1.007 (H), Kapazität 1.64t, Lager-
volumen 0,38m³, Lagerfläche 4,4m², kugelgelagerte Lauf-
schienen, 11 Schubladen, pulverbeschichtet. Doppelwandige
Konstruktion für extreme Steifigkeit. Schubladenverriegel-
ungsmechanismus Lock`n Roll, Sicherheitszylinderschloss
mit Zentralverriegelung.

Komplettset besteht aus:

KRL722SOSET – Komplettschrank rot (Box und Werkzeug)
oder
KRL722SOSETB – Komplettschrank blau (Box und Werkzeug)
oder
KRL722SOSETS – Komplettschrank schwarz (Box und Werkzeug)
+

TBSOTSET037R – Mattenset 3-teilig

Mattenset besteht aus:

TBSOTM048A - Matte 1/4", 3/8", 1/2" Werkzeuge, Schlüssel (1246 x 554mm)

TBSOTM049A - Matte Schraubendreher Zangen (1246 x 554mm)

TBSOTM053A - Matte Hämmer, Säge, Druckluftwerkzeuge (773 x 554mm)



Art.-Nr. Werkzeugset ohne Matten und ohne Werkzeugschrank:
SOTWZSET (Inhalt siehe Tabelle)

Art.-Nr.	Bezeichnung
14SOWZSET	1/4" Stecknussset 38-tlg.
38SOWZSET	3/8" Stecknussset 67-tlg.
12SOWZSET	1/2" Stecknussset 27-tlg.
SOEXMOEXMSET	Ring-Gabelschlüsselset 17-tlg., 6-24mm
XOMSET	Ringschlüsselset 7-tlg., 10-24mm
SGDTX90BR	Torxschraubendreher 9-tlg., T8-T45
SCHRDREHSET	Schraubendreher gemischt, 9-tlg.
SGMINISET	Mini Schraubendreher-u. Pickset, 13-tlg.
ZANGENSET	Zangenset gemischt, 6-tlg.
SRPC105	Seegerringzangenset, 5-tlg.
DIVERSWZSET1	Diverses Werkzeugset, 5-tlg.
SOTH009ATLS	Hammer-, Meißel- und Durchschlagset, 12-tlg.
DRUCKLUFTSET	Druckluft-Werkzeugset, 18-tlg.



(Abb. ähnlich)



Werkzeugkomplettschrank Zoll, 196-teilig.



Werkzeugwagen

Werkzeugwagen, Maße 680 (B) x 500 (T) x 951 (H), Kapazität 508kg, Lagervolumen 0,154m³, Lagerfläche 1,7m², kugelgelagerte Laufschienen, 7 Schubladen, pulverbeschichtet. Doppelwandige Konstruktion für extreme Steifigkeit. Sicherheitszylinderschloss mit Zentralverriegelung.



Komplettsset besteht aus:

KRA2007SOSTZ – Komplettschrank (Box und Werkzeug)

+

TBSOTSET009R – Mattenset 10-teilig

(Maße Einzelmatte: 270 x 443 x 31mm - 1 Matte = ½ Schublade)

Art.-Nr. Werkzeugset ohne Matten und ohne Werkzeugschrank:

SOTWZST2007Z



WZ Set: 14SOWZSETZ

Mattenset: TBSOTD024AR
(Abb. ähnlich)



WZ Set: 38SOWZSETZ

Mattenset: TBSOTD023AR
(Abb. ähnlich)



WZ Set: 12SOWZSETZ

Mattenset: TBSOTD022AR



WZ Set: XOMSETZ

Mattenset: TBSOTW030AR
(Abb. ähnlich)



WZ Set: SOEXMOEXMSTZ

Mattenset: TBSOTW029AR
(Abb. ähnlich)



WZ Set: SCHRDREHSET

Mattenset: TBSOTS013AR



WZ Set: SGMINISSET

Mattenset: TBSOTS016AR



WZ Set: ZANGENSET

Mattenset: TBSOTP020CR



WZ Set: DIVERSWZSET1

Mattenset: TBSOTM006CR



WZ Set: SOTH009ATLS

Mattenset: TBSOTH009AR

Bestimmte Komponenten können durch aktuelle Werkzeuge ersetzt werden.

Werkzeugkomplettschrank Zoll, 229-teilig.



Werkzeugwagen

Maße 1.016 (B) x 500 (T) x 985 (H), Kapazität 590kg, Lagervolumen 0,238m³, Lagerfläche 2,58m². Kugelgelagerte Laufschiene, 12 Schubladen, pulverbeschichtet. Doppelwandige Konstruktion für extreme Steifigkeit. Sicherheitszylinderschloss mit Zentralverriegelung.

Komplettset besteht aus:

KRA2212SOSTZ – Komplettschrank rot (Box und Werkzeug)

oder

KRA2212SOSZB – Komplettschrank blau (Box und Werkzeug)

oder

KRA2212SOSZS – Komplettschrank schwarz (Box und Werkzeug)

+

TBSOTSET034R – Mattenset 13-teilig

(Maße Einzelmatte: 270 x 443 x 31mm - 1 Matte = 1/2 Schublade)

Art.-Nr. Werkzeugset ohne Matten und ohne Werkzeugschrank:

SOTWZSETZ

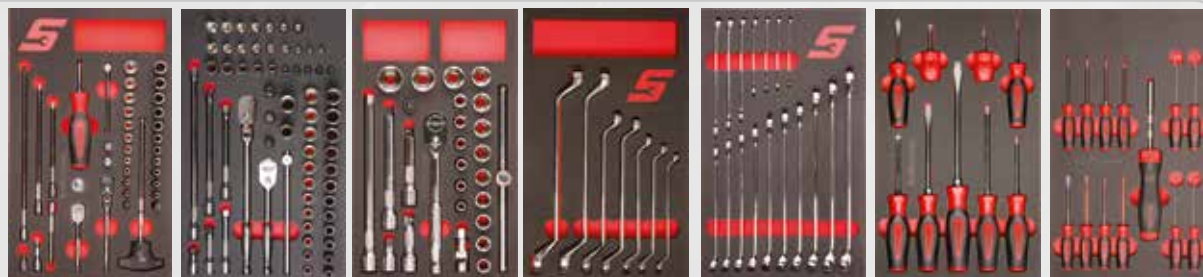

WZ Set:	14SOWZSETZ	(Abb. ähnlich) 38SOWZSETZ	12SOWZSETZ	XOMSETZ	SOEXMOEXMSETZ	SCHRDREHSET	SGMINISET
Mattenset:	TBSOTD024AR (Abb. ähnlich)	TBSOTD023AR (Abb. ähnlich)	TBSOTD022AR	TBSOTW030AR (Abb. ähnlich)	TBSOTW029AR (Abb. ähnlich)	TBSOTS013AR	TBSOTS016AR



WZ Set:	SGDTX90BR	SRPC105	DRUCKLUFTSTZ	ZANGENSET	DIVERSWZSET1	SOTH009ATLS
Mattenset:	TBSOTS014AR	TBSOTP022AR	TBSOTA015AR (Abb. ähnlich)	TBSOTP020CR	TBSOTM006CR	TBSOTH009AR

Bestimmte Komponenten können durch aktuelle Werkzeuge ersetzt werden.

Werkzeugkomplettschrank Zoll, 229-teilig.

Werkzeugwagen

Maße 1.378 (B) x 610 (T) x 1.007 (H), Kapazität 1.64t, Lagervolumen 0,38m³, Lagerfläche 4,4m², kugelgelagerte Laufschiene, 11 Schubladen, pulverbeschichtet. Doppelwandige Konstruktion für extreme Steifigkeit. Schubladenverriegelungsmechanismus Lock`n Roll, Sicherheitszylinderschloss mit Zentralverriegelung.

Komplettset besteht aus:

KRL722SOSETZ – Komplettschrank rot (Box und Werkzeug)
 oder
KRL722SOSTZB – Komplettschrank blau (Box und Werkzeug)
 oder
KRL722SOSTZS – Komplettschrank schwarz (Box und Werkzeug)



+

TBSOTSET038R – Mattenset 13-teilig

TBSOTM051A - Matte 1/4", 3/8", 1/2" Werkzeuge, Schlüssel (1246 x 554mm)

TBSOTM049A - Matte Schraubendreher, Zangen (1246 x 554mm)

TBSOTM054A - Matte Hämmer, Säge, Druckluftwerkzeuge (773 x 554mm)

Art.-Nr. Werkzeugset ohne Matten und ohne Werkzeugschrank:

SOTWZSETZ (Inhalt siehe Tabelle)

Art.-Nr.	Bezeichnung
14SOWZSETZ	1/4" Stecknussset Zoll, 34-tlg.
38SOWZSETZ	3/8" Stecknussset Zoll, 66-tlg.
12SOWZSETZ	1/2" Stecknussset Zoll, 27-tlg.
SOEXMOEXMSTZ	Ring-Gabelschlüsselset Zoll, 14-tlg., 1/4-1 1/16"
XOMSETZ	Ringschlüsselset Zoll, 8-tlg., 1/4-1"
SGDTX90BR	Torxschraubendreher 9-tlg., T8-T45
SCHRDREHSET	Schraubendreher gemischt, 9-tlg.
SGMINISET	Mini Schraubendreher-u. Pickset, 13-tlg.
ZANGENSET	Zangenset gemischt, 6-tlg.
SRPC105	Seegerringzangenset, 5-tlg.
DIVERSWZSET1	Diverses Werkzeugset, 5-tlg.
SOTH009ATLS	Hammer-, Meißel- und Durchschlagset, 12-tlg.
DRUCKLUFTSET	Druckluft-Werkzeugset, 19-tlg.



(Abb. ähnlich)



(Abb. ähnlich)



RD20



Gewindereparaturset für Außengewinde.
20-teilig M16-M27 und $1\frac{1}{16}$ "-1" (UNC, UNF).
Durch das Set ist ein "Aufrichten" eingedrückter Gewindegänge möglich.

RTD15M



Gewindereparaturset für Innen- und Außengewinde.
15-teilig M6-M14. 1x metrische Gewindefeile enthalten. Durch das Set ist ein "Aufrichten" eingedrückter Gewindegänge möglich.

Gewindeschneidset, 41-teilig.

M3-M12. Fertiggewindebohrer und Schneideisen für Normal- und Feingewinde. Diverse Windeisen, 1x Madenschraubendreher und Gewindelehre enthalten.



TDL8

$\frac{3}{8}$ " Gewindebohrerverlängerungsset.
8-teiliges Set für Gewindebohrer von M1.6-M12.

TDL3 (ohne Abbildung)

$\frac{1}{2}$ " Gewindebohrerverlängerungsset.
3-teiliges Set für Gewindebohrer von M16-M19.



TDM117A

TD2425

Gewindeschneidset Zoll, 41-teilig.
 $\frac{1}{4}$ "- $\frac{1}{2}$ " NF/NC (ohne Abbildung).



RTD48

Gewindereparaturset für Innen- und Außengewinde.
48-teilig M6-M14 und $\frac{1}{4}$ " - $\frac{5}{8}$ " (UNC, UNF).
1x metrische und 1x zöllige Gewindefeile enthalten. Durch das Set ist ein "Aufrichten" eingedrückter Gewindegänge möglich.

TR20M



Gewindereparaturset für Außengewinde.

Für Gewindebolzen mit \varnothing von 13-145mm sowie Rohrgewinde mit \varnothing von 6.35-100mm. 6 Metrische Gewindeplättchen mit Steigungen von 0.75 bis 5mm. Durch das Set ist ein "Aufrichten" eingedrückter Gewindegänge möglich.

YA577A



Ratschenwindeisen für Gewindebohrer.

Turbonussleisten.

Zum Ausdrehen von verschlissenen Inbus-, Torx-, Vielzahn- und Sechskantschrauben (z.B. Auspuffschrauben) sowie Stehbolzen und Felgenschlössern. Durch den konischen Gewehrdrall "frisst" sich die Stecknuss auf der verschlissenen Schraube fest.



122TSTY 1/4" Turbonussleiste 22-teilig, 4-10mm.(ohne Abbildung)

Mehr Infos:



213TFSYA 3/8" Turbonussleiste 13-teilig, 9-19mm.

305TTWYA 1/2" Turbonussleiste 5-teilig, 19-25mm. (ohne Abbildung)

Master Ausdrehersatz.

Linksdrallset 48-teilig. Beinhaltet unsere populärsten Innen- und Außenausdreher sowie Linksdrall-Kobaltbohrer.

Zum Ausdrehen verschlissener bzw. abgerundeter Innen- und Außenschrauben (Torx-, Inbus-, Vielzahn- und Sechskantschrauben) sowie Felgenschlösser uvm.



EXDMS48

3/8" Turbonussleiste extra kurz, 10-19mm.

Durchgehendes extra kurzes Design für lange Schrauben und Stehbolzen sowie enge Arbeitsbereiche. Der Außensechskant gewährleistet die Anwendung eines Ring-Gabelschlüssels mit der SW 16, 19, 24 und 27mm. Zum Ausdrehen von verschlissenen Inbus-, Torx-, Vielzahn- und Sechskantschrauben.



110STSYA





E1020

Ausdreher-Set, 25-teilig.

Zum Ausdrehen abgebrochener Schrauben mit einem \varnothing von 6.35-12.7mm. Durch die spezielle Konstruktion der Kerbstifte wird ein Aufspreizen der auszudrehenden Schraube verhindert. Set besteht aus Kerbstiften mit Überwurfmutter, Bohrern und Bohrbuchsen für das zentrische Bohren.



EXDL10

Ausdreher-Set, 10-teilig.

Bestehend aus linksdrehenden Kobaltbohrern (2,3,4,6 und 8mm) und den entsprechenden linksdrehenden Ausdrehern. Die Hochleistungsbohrer sind besonders zum Ausbohren von hochfesten Bolzen geeignet.

DBCL105B



Linksdrill-Kobaltbohrersatz, 5-teilig.

Von $\frac{5}{64}$ "- $\frac{19}{64}$ " (2, 3, 4, 6 und 8mm), Hochleistungsbohrer, besonders zum Ausbohren von hochfesten abgebrochenen Bolzen geeignet.

Mehr Infos:



REX15B



Innenausdreher-Set, 15-teilig.

Zum Ausdrehen von verschlissenen Inbus-, Torx- und Vielzahn-Schrauben sowie Felgenschlössern. Das konische Vielzahnprofil "frisst" sich im Antriebsprofil der Innenschraube bzw. in der Bohrung fest ohne zu quetschen und ohne durchzudrehen.



SR40K



Ausdreher-Set, 4-teilig.

Verdrehter 4-kant Stahl mit Linksdrill zum Ausdrehen diverser Schrauben und Stehbolzen sowie abgebrochener Zündkerzen.



Aus-/ Eindreher-Set für Gewindebolzen.

Das spezielle Design erlaubt das Ausdrehen bzw. Eindrehen von Gewindebolzen ohne Beschädigung des Gewindes. Separate Werkzeuge zum Aus- bzw. Eindrehen der spezifischen Gewindebolzen. Das Installationswerkzeug besitzt ein inneres Kugellager, um das Werkzeug nach der Demontage wieder einfach lösen zu können. Das Demontagewerkzeug besitzt eine konische, geschlitzte Spannhülse für eine maximale Greifkraft. Als zölliges und metrisches Set verfügbar.

MSK10, metrisch
MSKM10, zoll



QR-Code
zum Anwendungsvideo



Eindrehen von Stehbolzen



Ausdrehen von Stehbolzen

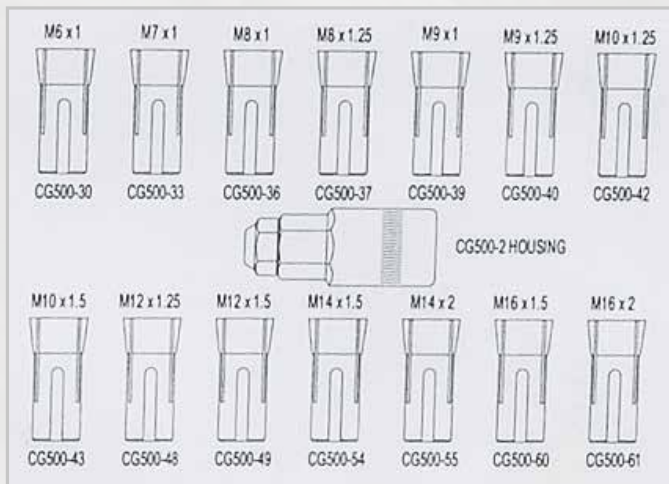

Stehbolzenauszieher M6-M16.
15-tlg.



CGM515B

Stehbolzenausdreher-Set, 2-teilig.

1/4" Stehbolzenausdreher für 2-7mm
3/8" Stehbolzenausdreher für 6-12.5mm

Robustes Design für die Anwendung mit einem Schlagschrauber. Auch zum beschädigungsfreien Festziehen von Stehbolzen mit einem Drehmomentschlüssel geeignet. Minimale Greiftiefe 3mm.

ITCSTUD-PK2



ITCSTUD-3
1/2" Stehbolzenausdreher
für 6-12.5mm.
(ohne Abbildung)



CJ2001P



Bolzenabziehersatz, 3-6t.

Für Lenkräder, Schwungräder, Riemenscheiben und Räder mit Gewindeloch. Besteht aus einer Druckschraube mit 3 Spitzenaufsätzen, 3-4-Wege Brücke sowie einem universellen Schraubensortiment. Ø von 31,75-97mm.

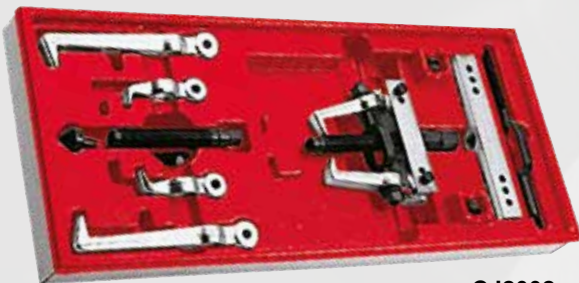

CJ2002

Universeller Abziehersatz, 2-armig.

Für Innen- und Außenlager 6-10t. Reichtiefe 35-111mm, Durchmesser 45-265mm.



Universeller Abziehersatz.

Für Lager, Buchsen, Riemenscheiben, Lenkräder, Räder mit Gewindeloch, Schwungräder, Radnaben u.v.m.

- Nennleistung von 3-8t, je nach Abziehervariante.
- Alle Teile sind aus CrNiMo-Hochleistungsstahl geschmiedet.
- Für Innen- und Außenlager ausgelegt.
- Austauschbare Brücken, Spindeln und Abzieherarme bieten Vielseitigkeit in der Anwendung (3- und 2-Arm Varianten möglich).
- Besteht aus den Einzelsätzen CJ2001P, CJ2002, CJ2003A, CJ2004, CJ2005, Werkzeugtafel VE200A und abschließbarem Wandschrank KRA276D.
- Reichtiefe 35mm - 111mm (CJ2004 bis 240mm), Durchmesser 45mm - 265mm (CJ2002).



CJ2000SB

Universalabzieher.

Besonders geeignet für Batteriepole und Wischerarme. Die selbstarretierenden Arme verhindern das Abrutschen und somit die Beschädigung der abzuziehenden Teile. Ø 45mm.

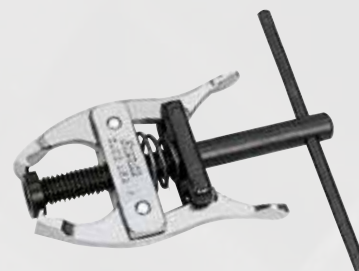

CJ92



Universal-Abziehersatz.
2-3-armiges Set für Innen- und Außenlager 4.5-8t. 3 Backensets, 4 Brücken.

CJ2004

Kugelpkopfabzieher für PKW und Transporter.
Durch die spezielle Konstruktion erfolgt eine bessere axiale Kraftübertragung als bei herkömmlichen Hebelabziehern insbesondere bei Kegelsitzverbindungen.



CJ119B

CG2400B



Universeller Abziehersatz, 2- und 3-armig.

Mit Konterschlaggewicht für Innen- und Außenlager. Reichtiefe bis zu 63mm, Innendurchmesser 9.53-31.75mm, Außendurchmesser bis zu 76mm. Ideal für Nadellager. Besteht aus Einzelabziehern CG240, CG243 und CJ93B.

Lagertrenner.

Ideal zum Trennen von bündig sitzenden Lagern, um dann normale Abzieher oder Hebeleisen nutzen zu können. Zum Abziehen der Lagerinnenringe von Radlagern geeignet. Druckschrauben optional erhältlich.



CJ950

Lagertrenner mit Ø

von 9,53mm - 60mm.

(opt. Druckschraube CG240-1, 3/8"-16x129mm)

CJ951

Lagertrenner mit Ø

von 16mm - 115mm.

(opt. Druckschrauben CG250-1A, 5/8"-8x175mm) (ohne Abbildung)



ITCHBJC

Kugelpkopfabzieher LKW.

- 12t Handhydraulik
- Gabelöffnung 36mm
- Öffnungsweite 70mm

AS8

Hochleistungsschmiermittel.

Mehrzweckpaste auf Kupfer-Graphit Basis. Schmiert und schützt vor Korrosion. Verhindert das "Festfressen" von Abzieherspindeln bei hohen Drücken/Temperaturen. Auch zur Anwendung an Zündkerzengewinden geeignet. Temperaturbeständig bis 1.000°C, wasserabweisend.



ITC001BJC

Kugelpkopfabzieher für PKW und Transporter.

Der Spurstangenkopfabzieher ist durch einen Stift in 2 Positionen verstellbar und somit für viele PKW und Transporter geeignet.

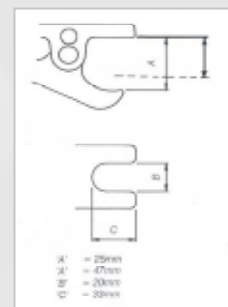
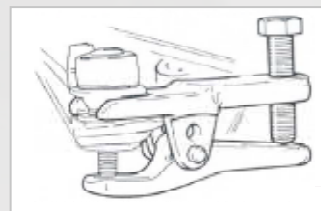

3A' = 25mm
3B' = 47mm
3C' = 20mm
3D' = 20mm

JEDERZEIT DAS RICHTIGE DREHMOMENT.

Ihr Ruf hängt von der Fähigkeit ab, präzise Arbeit zu leisten. Snap-on® bietet ihnen mit einer großen Vielfalt an Drehmomentschlüsseln die Möglichkeit die notwendigen Drehmomente mit höchster Genauigkeit zu realisieren und somit die Kundenzufriedenheit zu erhöhen.

DREHMOMENT IN KÜRZESTER ZEIT.

TechAngle®

Elektronische Winkelgrad-Drehmomentschlüssel - Durch die Kombination von Drehmoment und Grad in einem Schlüssel, können die vom Hersteller geforderten Angaben schnell und effektiv umgesetzt werden. Ein Umspannen unterschiedlicher Werkzeuge (Winkelgradscheibe) ist nicht mehr notwendig.

Es ist eine Zeitersparnis von bis zu 40% möglich.

Die gyroskopische Winkelberechnung basiert auf der Technik, die auch zur Bestimmung der Flughöhe in Hubschraubern genutzt wird.

Techwrench®

Elektronische Drehmomentschlüssel - Diese Drehmomentschlüssel haben die Industrie revolutioniert. Sie haben einen einfach zu benutzenden Druckknopf, messen das Drehmoment präzise und geben es in ft.lbs., in.lbs. und Nm. aus.

Klick-Drehmomentschlüssel - Bieten konstant präzise Messwerte und fehlerfreie Leistung.



Überzeugen Sie sich von der Qualität unserer Drehmomentschlüssel. Code einscannen und Video anschauen.



Elektronische Winkelgrad - Drehmomentschlüssel

- Kombination von Drehmoment und Winkelgrad in nur einem Werkzeug.
- Kein Umspannen verschiedener Werkzeuge notwendig. > **Zeitersparnis von 40% möglich.**
- Teilwinkel werden automatisch addiert. > **Das Arbeiten in engen Bereichen** ist deshalb enorm effektiv.
- Das digitale Zählwerk zeigt die Anzahl der gezogenen Drehmomente bzw. Winkel. > **Bessere Kontrolle** möglich.
- 4-fach Anzeige - Modus (LCD Display, Dual LED, Signalton, Vibration). > **Unter fast allen Arbeitsbedingungen anwendbar.**
- Schockabsorptionsfunktion. > **Verhindert die Übertragung von Stößen** auf die Elektronik.
- Lange Batterielebensdauer > **Bis zu 80h Dauerbetrieb.**
- Div. Voreinstellungen und Speicherung von Daten möglich.
- Fehlertoleranz ≤ 2%. > **Genaues Arbeiten.**

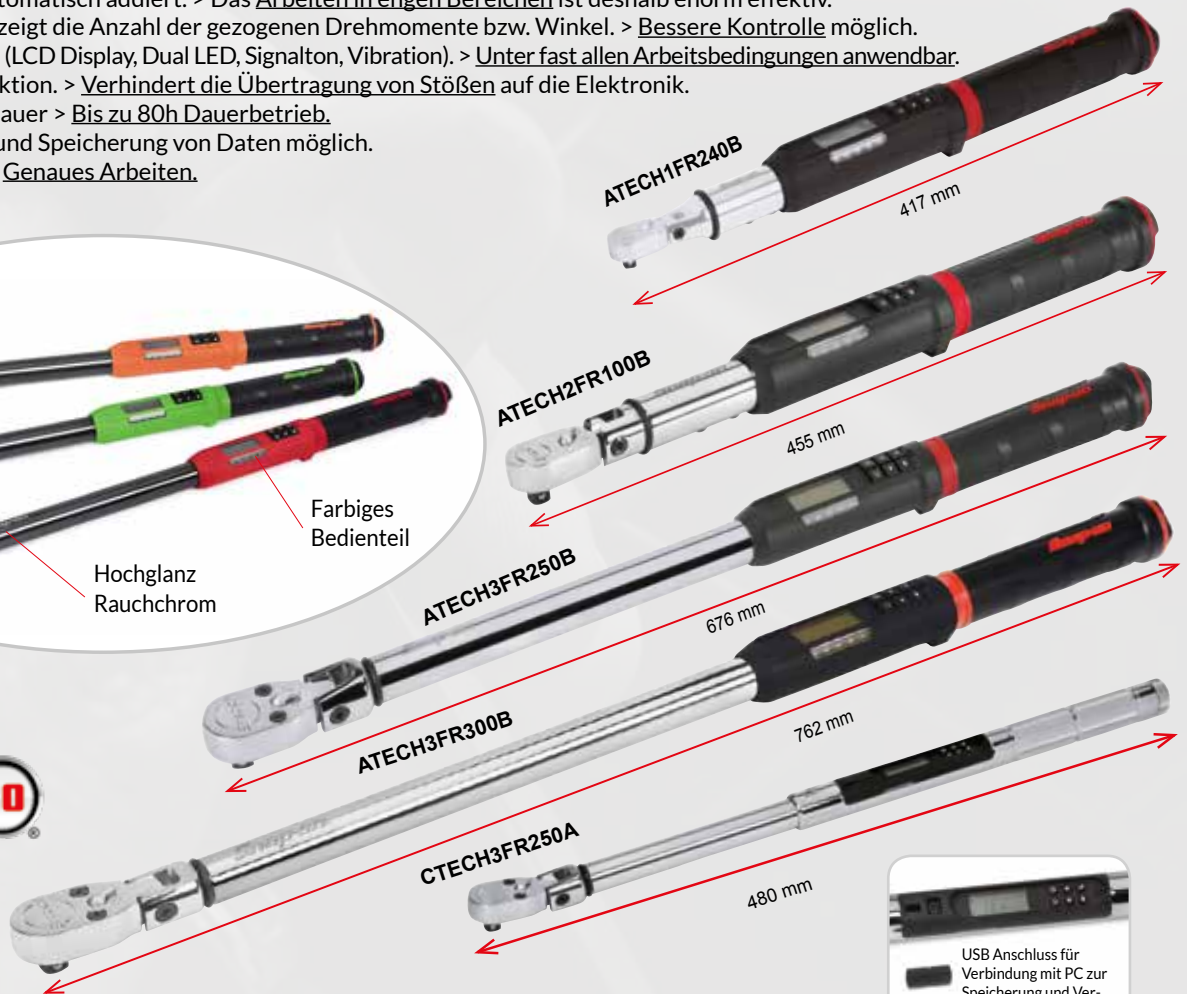

Elektronische Winkelgraddrehmomentschlüssel

Antrieb	Art.-Nr.	Beschreibung	Nm	dNM	ft lb	in lb	Zähne	Winkel (°)	Länge (mm)	Rep.- Kitt
1/4"	ATECH1FS240	Elektr. Mikro-Winkelgrad Drehmomentschlüssel	1.36-27.12	13.6-271.2	1-20	12-240	72	5	295	RKRT72A
1/4"	ATECH1FR240B	Elektr. Winkelgrad Drehmomentschlüssel	1.36-27.12	13.6-271.2	1-20	12-240	72	5	417	RKRT72A
1/4"	ATECH1F240VG/VO/VR	Elektr. Winkelgrad Drehmo. grün/orange/rot	1.36-27.12	13.6-271.2	1-20	12-240	72	5	417	RKRT72A
3/8"	ATECH2CS240	Elektr. Mikro-Winkelgrad Drehmomentschlüssel	1.36-27.12	13.6-271.2	1-20	12-240	72	5	295	RKRFC72
3/8"	ATECH2FR100B	Elektr. Winkelgrad Drehmomentschlüssel	6.8-135.6	68-1.356	5-100	60-1.200	80	4.5	455	RKRF80
3/8"	ATECH2F100VG/VO/VR	Elektr. Winkelgrad Drehmo. grün/orange/rot	6.8-135.6	68-1.356	5-100	60-1.200	80	4.5	455	RKRF80
1/2"	ATECH3FR250B	Elektr. Winkelgrad Drehmomentschlüssel	16.9-339	-	12.5-250	150-3.000	80	4.5	676	RKRS80A
1/2"	ATECH3FR300B	Elektr. Winkelgrad Drehmomentschlüssel	20.3-406.7	-	15-300	177-3.600	80	4.5	762	RKRS80A
1/2"	ATECH3F250VG/VO/VR	Elektr. Winkelgrad Drehmo. grün/orange/rot	16.9-339	-	12.5-250	150-3.000	80	4.5	676	RKRS80A
3/4"	ATECH4RS600	Elektr. Winkelgrad Drehmomentschlüssel	81-813	-	60-600	720-7.200	32	11	1.245	RKRQC4
1/4"	CTECH1FR240A	Elektr. Winkelgrad Drehmo. PC Anschluss	1.36-27.12	13.6-271.2	1-20	12-240	72	5	358.14	RKRT72A
3/8"	CTECH2FR100A	Elektr. Winkelgrad Drehmo. PC Anschluss	6.8-135.6	68-1.356	5-100	60-1.200	80	4.5	480	RKRF80
1/2"	CTECH3FR250A	Elektr. Winkelgrad Drehmo. PC Anschluss	16.9-339	-	12.5-250	150-3.000	80	4.5	480	RKRS80A

(Abbildung ähnlich)



Durch die Komponentenbauweise (Messglied kann entfernt werden) kann der Schlüssel sowohl als 3/4" Ratsche als auch als Drehmomentschlüssel genutzt werden.

QD3RN350A



QDRIVER4NM



QD4RN800A



TQFRN350D

Klick Drehmomentschlüssel

Antrieb	Art.-Nr.	Beschreibung	Nm/kgm	Toleranz (%)	Zähne	Winkel (°)	Länge (mm)	Rep.-Kitt
1/4"	QD1RN25A*	Klick Drehmomentschlüssel	5-25 Nm	≤ 4	36	10	298	RKRT936
3/8"	QD2RN100A*	Klick Drehmomentschlüssel	20-135 Nm	≤ 4	36	10	395	RKRF936
1/2"	QD3RN200A*	Klick Drehmomentschlüssel	40-200 Nm	≤ 4	36	10	483	RKRS936
1/2"	QD3RN350A*	Klick Drehmomentschlüssel	70-350 Nm	≤ 4	36	10	615	RKRS936
3/4"	QD4RN800A*	Klick Drehmomentschlüssel	160-800 Nm	≤ 4	32	11	1.086	RKRQC4
1"	QD5RN1500A*	Klick Drehmomentschlüssel	300-1.500 Nm	≤ 4	30	12	1.753	RKRQC5
1/2"	TQFRN350D	Klick Drehmomentschlüssel	70-350 Nm	≤ 4	32	11	562	R33BF-RK
3/4"	TQRM80C	Klick Drehmomentschlüssel	26-80 kgm	≤ 4	32	11	1.219	R44AR-RK
1/4"	QDRIVER4NM	Drehmo. 1/4" Bitaufnahme	50-450 Ncm	≤ 6	-	-	170	-

* Für Rechts- und Linksgewinde geeignet



GA184A

Drehmomentvervielfältiger

Robustes Anzugs- und Lösewerkzeug für hochfeste Schraubverbindungen (z.B. Riemenscheiben, Achswellen, Kettenplatten, Zentralschraube Kurbelwelle etc.). Übersetzungsverhältnis 3.4:1

- **Kraftvervielfältiger.**

1/2" Eingangsvierkant - 3/4" Ausgangsvierkant.

Max. Eingangsdrehmoment 399Nm - Ausgangsdrehmoment 1.356Nm

GA185 - Kraftvervielfältiger.

3/4" Eingangsvierkant - 1" Ausgangsvierkant.

Max. Eingangsdrehmoment 797Nm - Ausgangsdrehmoment 2.712Nm (ohne Abbildung)

Handwerkzeuge Hämmer, Meißel, Durchschläge



HBFE103

Schonhammersatz, rückschlagfrei.

3-teiliges Hammerset (680g, 900g, 1.360g). Schonhämmer für beschädigungsfreies Arbeiten. Mit Kunststoff ummantelter Hammerkörper mit Stahlkugelfüllung. Temperaturbeständig von -20 °C bis +90 °C.



HBR25

Bronzehammer, 1.14kg, funkenfrei.

Hammer mit ergonomisch geformtem Fiberglas Softgriff. Länge 305mm.

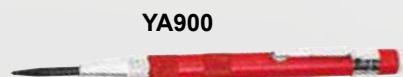

YA900

Automatikkörner.

Der Einsatz eines Hammers ist nicht notwendig. Dadurch besonders für Arbeiten in engen Bereichen geeignet. Federkraft einstellbar. Länge 121mm, Ø 11.11mm.



PPC710BK

Meißel-, Körner- und Durchschlagset.

Eine Vielzahl von Meißeln und Körnern sowie Durchschlägen in normaler und konischer Ausführung für die unterschiedlichsten Arbeiten, 10-teiliges Set.



Das spezielle parabolförmige Design der Köpfe gewährleistet die Bündelung der Kräfte in axialer Richtung direkt zur Spitze der Meißel, Körner oder Durchschläge, unabhängig vom Schlagwinkel.



PPCM60BK

Metrischer Durchschlagsatz.
3-8mm, 6-teilig.



PPCL60BK

Durchschlagsatz.

Lange Ausführung, Durchmesser 3.18-8mm, Längen von 135, 165, 180, 195, 208 und 222mm.



PPCS60BK

Konischer Starter Durchschlagsatz.

6-teilig (130- 185mm), 2.38-8mm. Hochleistungsstahl für schwere Beanspruchung. Das konische Design nimmt die Kräfte besser auf und verringert somit die Bruch- und Verletzungsgefahr. Dadurch sind diese Durchschläge hervorragend zum Lösen festsitzender Spannstifte geeignet, bevor sie mit einem normalen Durchschlag ausgetrieben werden.



PPR708BK

Hohlspannstift-Durchschlagsatz.

8-teilig, Ø 1.59- 6.35mm, Längen 80- 140mm. Zum Austreiben von Sicherungsstiften und Spannhülsen (Bremsattel etc.).

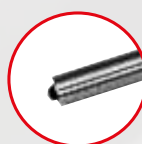

PPRSET (ohne Abbildung)

Durchschlagset Hohlspannstifte, 4-teilig.

Länge: 155mm

Durchmesser Spitze: 7.9/ 9.5/ 11.1/ 12.7mm



Bi - Metall - Ersatzklingen.

UKBU10 - 10-er Pack für UTK150

UKBU50PK - 50-er Pack für UTK150

YA581A-1 - 10-er Pack für YA581A

Taschenmesser für Schlüsselbund.

- Titan beschichtete Edelstahlklinge aus 440 Stahl
 - Deutsche Bezeichnung 1.4109/ X 70 Cr Mo 15
 - Hohe Rostbeständigkeit (Chromanteil 16%)
 - Leichte Schärffbarkeit
- Geschlitzte Klinge für einfache Öffnung
- Griff aus Verbundmaterial mit Öse für Schlüsselring
- Optimal für die Hosentasche
- Länge geöffnet: 120mm
- Länge geschlossen: 72mm
- Klingenlänge: 44mm
- Gewicht 25g

SEK45BLK



SEK45R

UTK150



Universalmesser.

Alu Gehäuse, Klingen in 3 Positionen arretierbar, Klingensmagazin mit 5 Klingen, Selbstladefunktion.



COAADX194

Universal-Klappmesser.

Arretierbare Klinge, Klingensmagazin mit 3 Klingen.



CRK6480R

Klappmesser "Pezoda".

- Klinge aus Edelstahl mit Titan-Nitrid-Beschichtung
- Stahl: 8Cr14MoV: 58-59 HRC
- 67mm Klinge
- 165mm Gesamtlänge
- Griff aus rostfreiem Stahl mit exklusiver, roter, geschwungener Gravur und Gürtelclip



YA581A

Universalmesser.

Klingen in 8 Positionen arretierbar, 3 Klingen enthalten.

Klappmesser "Rave".

- Robuster, texturierter Griff
- Hochqualitativer Klingenstahl
- Einhandöffnung dank Schnappmechanismus
- 150mm geöffnet, 93mm geschlossen
- Gewicht 104g

SEK60MMKRK



SEK60MMKK

SEK60MMKR

COALED150



13-teiliges Multitool mit Dual-LED.

- Zange, Messer, Schere, div. Schraubendreher u.v.m.
- Klingenlänge Messer 7.6cm

TNP41011TPFA

Fingerhandschuh mit magnetischer Spitze.



TNP41011TP

Fingerhandschuh mit magnetischer Fingerkuppe.



UIM2RSLT



Beleuchteter Teleskopspiegel.
Spiegel mit Kugelgelenk 79x29mm
Teleskop von 150-760mm ausziehbar
3 drehbare LED.

PT5C



Teleskopmagnet.
0.9kg Hebekraft
Telekop von 149-649mm ausziehbar.

Antimagnetische Isolationshülse

Abbildung UPT2FL

Biegsame Magnete.
In Biegung stehen bleibende Magneten.

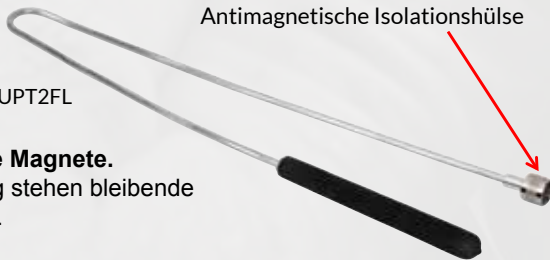

Artikelnummer	Länge (mm)	Hebekraft (kg)	Griff	Powercap
UPT2FL	737	2.27	Softgriff	ja
UPT55FL	1.392	5.54	Softgriff	nein



PHT530PK

Teleskopmagnetset.
Antimagnetische Isolationshülse (Powercap®) verhindert die seitliche Magnetstrahlung.
1.134kg Hebekraft
Telekop von 140-640mm ausziehbar
(10) PHT5BL (Blau)
(10) PHT5GR (Neon Grün)
(10) PHT5OR (Neon Orange)

UIM2NR



Teleskopspiegel.
Spiegel mit Kugelgelenk 65x95mm
Teleskop von 171-755mm ausziehbar.

Maßbänder.

TPMA10
13mm x 3.5m (Inch (10ft.)+
Metrische Skala (3.5m))

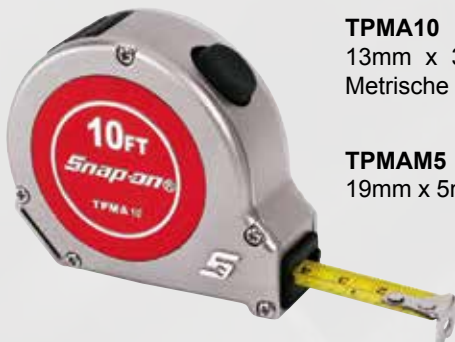

TPMAM5
19mm x 5m (Metrische Skala)

UPTC16MLT



Beleuchteter, flexibler Magnetgreifer.
Gesamtlänge 652mm
2.3kg Hebekraft
Ein/ Ausschalter für LED
(2) runde CR2032
Lithium Batterien



147MBPGSSUK



1/4" Nusskasten Blue Point.

47-teilig, Stecknüsse Standard 6-kant 4-14mm und Tief 6-kant 4-13mm, 6x Innentorx T10-T30, 6x Inbus 3-8mm, 3x Schlitz 4-7mm, 3x Phillips #0-#2, 1x Ratsche, 1x Knebel, 1x Kreuzgelenk, 2x Verlängerung (13 und 75mm), 1x Handgriff.



BLPGSSM1427



1/4" Nusskasten.

27-teilig. Stecknüsse Standard und Tief 6-kant 4-14mm. 1x Ratsche, 1x Handgriff, 1x Kreuzgelenk, 2x Verlängerung (40 und 150 mm Länge).



277MBPGSSUK

3/8" Nusskasten.

Blue Point 77-teilig, metrisch, Stecknüsse Standard und Tief in 6-kant 6-24 mm, Außentorx E4-E20, Innentorx T10-T45, Inbus 6-10mm, 1x Ratsche, 1x Knebel, 1x Kreuzgelenk, 2x Kerzennuss (16 + 21mm), 3x Verlängerung (75, 150 und 255mm Länge).



2100MBPGSSUK

1/4" + 3/8" Nusskasten Blue Point. 100-teilig, 1/4" + 3/8" Stecknüsse Standard und Tief in 6-kant 4 - 24mm, 1/4" Innentorx T10-T40, 1/4" Inbus 3-8mm, 1/4" Phillips + Pozidrive #0,1,2,3, 1/4" Schlitz 4, 5,5 und 7mm, 1/4" + 3/8" Ratsche, 1/4" + 3/8" Knebel, 1/4" Handgriff, 1/4" + 3/8" Kreuzgelenk, 2x 3/8" Kerzennuss (16 + 21mm), 1/4" + 3/8" Verlängerung (38, 2x75, 150 und 255mm Länge), Ring-Gabelschlüssel 10-19mm, Adapter u.a.

326MBPGSS

1/2" Nusskasten Blue Point.

26-teilig, Stecknüsse Standard in 6-kant 10-32mm, 1x Ratsche, 1x Knebel, 1x Kreuzgelenk, 3x Verlängerung (75, 150 und 250mm Länge), 2x Adapter.



BLPPTSS3822



3/8" Spezialnusskasten.

Durchgehendes Design für lange Bolzen bzw. Gewindestangen, 22-teilig, Spezialstecknüsse Sechskant 8-19mm und 3/8"-3/4", 1x Spezialratsche arretierbar, 1x Verlängerung (75mm), 1x Adapter für normale Stecknüsse.



ETRM713MBA



3/4" Nusskasten.

13-teilig, Stecknüsse Standard 6-kant 22-50mm, 1x Ratsche feinverzahnt, 1x Knebel (450mm), 2x Verlängerung (200 und 400mm).



BPR703

1/4" + 3/8" + 1/2" Ratschenset mit Schnellfreigabe.
Standardlänge, feinverzahnt.

1/4" Rep.-Kit: RKRBPRT936

3/8" Rep.-Kit: RKRBPFR938

1/2" Rep.-Kit: RKRBPISR940



BLPTHC87



1/4", 3/8" und 1/2" Torx- und Inbusnusskasten.

Das 87-teilig Set beinhaltet eine Zusammenstellung gängiger Torx- und Inbusgrößen in verschiedenen Längen. Inbus von 2,5-19mm und 1/8"-3/4". Außentorx E4- E24, Torx T6- T60.



BLPTORX1410



1/4" Torxnusset, extra kurz (19mm), 10-teilig.

T8-T50. Stecknüsse aus S2 Stahl im kompakten Design für enge Arbeitsbereiche mit einer Härte von 58-62 RC.



BLPXZNM389



3/8" Vielzahnusset, extra kurz (19mm), 9-teilig.

XZN 4-16mm. Stecknüsse aus S2 Stahl im kompakten Design für enge Arbeitsbereiche mit einer Härte von 60-62RC.



BLPTRATSETU



1/4" Ratschen- und Bitset, 24-teilig.

1/4" Multifunktions- Miniaturratsche (5°), Verlängerung 50mm
1x PH#1, 2x PH#2, 2x PH#3 / Inbus 1,5, 2, 2,5, 3, 4, 5, 6, 7mm
Torx T10, T15, T20, T25, T27, T30, T40, T45 / 1/4" Bithalter.



BLPBSS40



1/4" Torx-, Inbus- u. Vielzahnusset, extra kurz, 40-teilig.

Bauhöhe 19mm für Arbeiten in extremen Bereichen
(10) Inbus Metrisch: 2, 2,5, 3, 4, 5, 6, 7, 8, 9 und 10mm
(10) Inbus Zollmaß: 5/64", 3/32", 7/64", 1/8", 5/32", 3/16", 7/32", 1/4", 5/16" und 3/8"
(10) Sicherheitstorx: TX8,10,15,20,25,27,30,40,45,50
(6) Vielzahn: XZN4, XZN5, XZN6, XZN8, XZN10 und XZN12
(2) Phillips: #1 und #2
(2) Schlitz: 1/4" und 3/8"



BLPCWSM714AP

Ring-Gabelschlüsselset, 6-19mm.

Kurze, schmale Ausführung.



BLPCWSM719B



Ring-Gabelschlüsselsatz.

19-teilig von 7-32mm. Flank Drive® System im Ringbereich greift auf der Flanke und realisiert bis zu 25% mehr Drehmoment bei abgerundeten Schrauben.

BLPCWSM706B

Ring-Gabelschlüsselsatz, 6-teilig.

21, 22, 24, 27, 30 und 32mm (ohne Abbildung)

BLPCWSM712B

Ring-Gabelschlüsselsatz, 19-teilig.

von 8-19mm. (ohne Abbildung)



BOERM712

Ratschen-Ring-Gabelschlüsselsatz, 8-19mm.

Hochleistungsratschenmechanismus mit Flank Drive System für abgerundete Schrauben.

BOERM704

Ratschen-Ring-Gabelschlüsselsatz.

4-teilig 21, 22, 24 und 25mm (ohne Abb.)

BOER708

Ratschen-Ring-Gabelschlüsselsatz..

8-teilig von 5/16"-3/4" (ohne Abb.)



BPOERMSP712



Ratschenschlüsselsatz von 8-19 mm.

Hochleistungsratschenmechanismus mit spherical Multiprofil passt auf 6 verschiedene Schraubenköpfe.



BOERMLS706

Ratschenschlüsselsatz, extra lang.

Feinverzahnt (5°), Hochleistungsratschenmechanismus mit spherical Multiprofil passt auf 6 verschiedene Schraubenköpfe.

Ratschenschlüsselsatz.

8-19mm. 5-teilig.

BOERMLS702 Ratschenschlüsselsatz.

21-22mm + 24-27mm. 2-teilig. (o. Abb.)

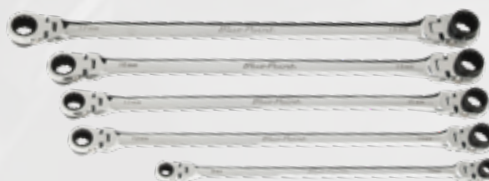
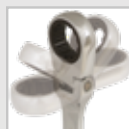

BOERMLDS706



Gelenkratschenschlüsselsatz, extra lang.

5-tlg. von 8-19mm. Umschaltbarer Hochleistungsratschenmechanismus mit spherical Multiprofil passt auf 6 verschiedene Schraubenköpfe. Der Bund im Ringbereich ermöglicht den Zugriff auf tief liegende Schrauben.



BDGPL300HG

Zündkerzenstecker / Schlauchzangenset.

Länge 280mm. Zum Abziehen und Aufstecken von Metall- und Gummizündkerzensteckern. Spezielle Maulform in 3 verschiedenen Durchmessern (8, 12 und 20mm).



BDGPL200XLR

Zangensatz.

in extra langer Ausführung (405mm) für Arbeiten in tief liegenden Bereichen. Spitzzange und Spitzzange 45°. Komfortgriffe für ermüdungsfreies Arbeiten.



BDGCPL700

Zangensatz gemischt, 7-teilig.

Eine Kombination aus Standard- und Minizangen für vielfältige Anwendungen. Kombizange, Spitzzange, Seitenschneider (jeweils 203mm), Minispitzzange (152mm), Minispitzzange 45°, Minikombizange, Miniseitenschneider (jeweils 115mm).



BDGMPL845

Mini Zangensatz gemischt, 8-teilig.

Kombizange, Seitenschneider, Seitenschneider schmal, Spitzzange, Spitzzange 45°, Flachzange, Kopfschneider (jeweils 115mm), Nadelspitzzange (152mm).



HPS202

Nietzange mit Schwenkkopf.

Kopf im Winkel von 360° drehbar. Für Nieten $\frac{3}{32}$ ", $\frac{1}{8}$ ", $\frac{5}{32}$ " und $\frac{3}{16}$ " geeignet.



BDGPL400LMP

Mini-Zangensatz, extra lang.

1x Seitenschneider (140mm), 2x Spitzzange (150+180mm) und 1x Spitzzange 45° (150mm).



BPH2000

Schlosserhammer.

Geschmiedeter Hammerkopf aus Spezialstahl, gehärtet und angelassen. Bahn und Finne blank geschliffen, Kantenbruch. Fiberglasstiel mit Softgriff.

Schlosserhammer 2.000g

BPH1500 Schlosserhammer 1.500g
(o. Abb.)

BPH1000 Schlosserhammer 1.000g
(o. Abb.)

BPH500 Schlosserhammer 500g
(o. Abb.)

BPH300 Schlosserhammer 300g
(o. Abb.)

BPH200 Schlosserhammer 200g
(o. Abb.)



BSGDTX90

Torxschraubendrehereset.

9-teilig, T8-T45. Zweikomponentengriff realisiert hohe Drehmomente mit ausgezeichnetem Komfort. Hoch legierter S2 Stahl für lange Standzeiten.



BSGDx70

Schraubendrehersatz mit Softgriff.

Für mehr Drehkraft mit höherem Komfort, gemischt, 7-teilig, 5x Schlitzklinge, 2x Phillipsklinge (#1,#2).



STARD150B2

1/2" Drehmomentschlüssel.

20-210Nm, 2Nm Inkremente, für Rechts- und Linksgewinde, Fehlertoleranz max. 4%, inkl. Zertifikat und Aufbewahrungsbox.

STARD080B2

3/8" Drehmomentschlüssel.

20-110Nm.



STARATS10NM

1/4" Drehmomentschlüssel.

2-10Nm, 0.1Nm Inkremente.
Genauigkeit nach ISO6789 +/- 6%.



BLP310IMM

**1/2" Spezialstecknussset,
extra kurz**

- 10-teilig (10-19mm)
- In Anwendung mit AT218 und AT1479
- max. Drehmoment 677Nm

6 SMD- LED Akku- Werkstattlampe

- Helligkeit: 500Lux (0.5m)/ 350 Lumen
- 2 Helligkeitsstufen (50% und 100%)
- Leuchtdauer ca. 3h
- Schutzgrad IP65 (Staub/ Strahlwasser)
- 180° schwenkbarer, gummierter, in 8 Positionen verstellbarer Magnetfuß

ECFBP6EU – Lampe blau

ECFBP6EUG – Lampe grün

ECFBP6EUO – Lampe orange



Haken



Ständer



Magnetfuß



Magnetfuß 180° schwenkbar

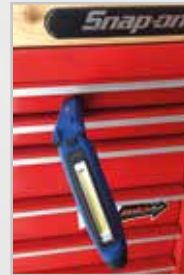

ECFOLDLMPAE

Akku Werkstattlampe, 150° faltbar

Leichtes und flaches Design

- 1x 3W COB Front-LED (380 Lumen)
- 2 Helligkeitsstufen (1. Stufe 8h/ 2. Stufe 4h Leuchtdauer)
- 1W Spotlight (90 Lumen) am Kopfende (ca.10 Stunden Leuchtdauer)
- Dual-Magneten-Design: 2 eingebaute Magneten für die zeitgleiche Nutzung und ein Magnet für die Nutzung bei 150° Faltung

ECFUB162AEU



Motorhaubenleuchte.

- 162 LEDs erbringen 1400 Lumen (900 Lux @ 0.5m)
- 180° Leuchtwinkel, Gesamtlänge 108cm
- IP65
- Verstellbarer Aluminiumhalter (119cm – 180cm)
- Gummierte Haken für kratzfreies Befestigen an der Motorhaube
- Robustes, stoßfestes Gehäuse

LED Lampe mit flexiblem Schaft.

- 3 effiziente SMD-LED's produzieren 110 Lumen (550 Lux/ 0.5m)
- Leuchtdauer ca. 3h
- Gesamtlänge 292mm
- 240mm langer flexibler Schaft gewährleistet eine universelle Positionierung
- Der Fuß mit 6 starke Magneten realisieren einen sicheren Stand (Ø 70mm)
- 3x AAA Batterien

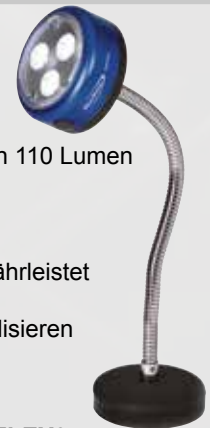

ECFLEX3

ECFB200S



ECFB200BL

3 W Hochleistungs-LED Lampe.

Mit extrem hellen Licht (100 Lumen), Ø12.7mm, 158mm lang, 3x AAA Batterie, in Blau oder Silber erhältlich.

LED Lampe mit Gelenk und Magnetfuß.

- 6 Hochleistungs- LED mit 375 Lumen für eine breite Ausleuchtung
- 3x AA Batterien bieten ca. 4h Dauerlicht
- Gummierter Schwerlastmagnet bietet sicheren Halt ohne Beschädigung der Oberfläche.
- Für universelle Arbeiten ausgelegt.
- Gelenk realisiert die Ausleuchtung im notwendigen Winkel.

ECFPivot6



1/4" Stecknussset, 47-teilig.

Inhalt	Beschreibung
BPRTR936	1/4" Ratsche
BLPBB146	1/4" Knebel
BLPTXK3	1/4" Verlängerung 76mm
BLPTXK1.5	1/4" Verlängerung 38mm
BLPUJ14	1/4" Kreuzgelenk
BLPLSM14-113	1/4" Nussset 6kt Tief 4-13mm
BLPSM144-1414	1/4" Nussset Std. 4-14mm
BLPT1410-30	1/4" Torx T10-T30
BLPH123-128	1/4" Inbus Nussset 3-8mm
BLPFT144/145.5/147	1/4" Schlitz 4/5/7mm
BLPP140/141/142	1/4" Phillips #0/#1/#2
BLPSD14	1/4" Handrad



Maße Matte 270 x 443 x 31

Set besteht aus:
Matte: TBBLPD011AB
Werkzeugset: 147MBPGSSUK



3/8" Stecknussset, 77-teilig.

Inhalt	Beschreibung
BPRFR938	3/8" Ratsche
BLPBB3810	3/8" Knebel
BLPEXTK383/386/810	3/8" Verl. 76/52/254mm
BLPCGHD388	3/8" Handgriff
BLPSTH388	3/8" Knebel, verstellbar
BLPUJ38	3/8" Kreuzgelenk
BLPAFM3812/3814	Ad. 3/8 auf 1/2 / Ad. 3/8 auf 1/4
BLPTE384-3820	3/8" Torxnussset E4-E20
BLPSM386-3824	3/8" Nussset Std. 6kt 6-24mm
BLPLM386-3824	3/8" Nussset Tief 12kt 6-24mm
BLPH386-3810	3/8" Inbusset 6,7,8,10mm
BLPH3810-3855	3/8" Torx Nussset T15-T55
BLPP383/384	3/8" Phillips #3/#4
BLPPD383/384	3/8" Pozidriv #3/#4



Maße Matte 270 x 443 x 31

Set besteht aus:
Matte: TBBLPD018AB
Werkzeugset: 277MBPGSSUK



1/2" Stecknussset, 26-teilig.

Inhalt	Beschreibung
BPRSR940	1/2" Ratsche
BLPBB1215	1/2" Knebel
BLPAFM3812	3/8" Adapter auf 1/2"
BLPAFM1238	1/2" Adapter auf 3/8"
BLPSM1210-BLPSM1224	1/2" Nussset Std. 6kt 10-24mm
BLPSM1227	Stecknuss Std. 6kt 127mm
BLPSM1230	Stecknuss Std. 6kt 30mm
BLPSM1232	Stecknuss Std. 6kt 32mm
BLPUJ12	1/2" Kreuzgelenk
BLPEXTK123	1/2" Verlängerung 76mm
BLPETXK126	1/2" Verlängerung 152mm
BLPETXK1210	1/2" Verlängerung 254mm



Maße Matte 270 x 443 x 31

Set besteht aus:
Matte: TBBLPD008AB
Werkzeugset: 326MBPGSS



Torxschraubendreher, 9-teilig.

Inhalt	Beschreibung
BSGDT8	Torxdreher T8
BSGDT10	Torxdreher T10
BSGDT15	Torxdreher T15
BSGDT20	Torxdreher T20
BSGDT25	Torxdreher T25
BSGDT27	Torxdreher T27
BSGDT30	Torxdreher T30
BSGDT40	Torxdreher T40
BSGDT45	Torxdreher T45



Maße Matte 270 x 443 x 31

Set besteht aus:
Matte: TBBLPS007AB
Werkzeugset: BSGDTX90



Schraubendreher, gemischt, 7-teilig.

Inhalt	Beschreibung
BSGD3	Schlitzschraubendreher
BSGD4	Schlitzschraubendreher
BSGD5	Schlitzschraubendreher
BSGD6	Schlitzschraubendreher
BSGD7	Schlitzschraubendreher
BSGDP41	Phillipsdreher #1
BSGDP52	Phillipsdreher #2



Maße Matte 270 x 443 x 31

Set besteht aus:
Matte: TBBLPS006AB
Werkzeugset: BSGDX70



Schraubendreher, gemischt, 9-teilig.

Inhalt	Beschreibung
BSGD3	Schlitzschraubendreher
BSGD4	Schlitzschraubendreher
BSGD5	Schlitzschraubendreher
BSGD6	Schlitzschraubendreher
BSGD7	Schlitzschraubendreher
BSGDP41	Phillipsdreher #1
BSGDP52	Phillipsdreher #2
BSGDPZ41	Pozidrivdreher #1
BSGDPZ52	Pozidrivdreher #2



Maße Matte 270 x 443 x 31

Set besteht aus:
Matte: TBBLPS005AB
Werkzeugset: BSGDX70SET



Zangenset gemischt, 6-teilig.

Inhalt	Beschreibung
BDG88ICP	Seitenschneider 200mm
BDG98ICP	Spitzzange 200mm
BDG9845ICP	Spitzzange 45°, 195mm
BDG911SCP	Spitzzange lang 280mm
BDG57ICP	Kombizange 185mm
BDG67CP	Flachzange 185mm



Maße Matte 270 x 443 x 31

Set besteht aus:
Matte: TBBLPP012AB
Werkzeugset: BDGPL600

Zangenset gemischt, 8-teilig.

Inhalt	Beschreibung
BDG48CP	Kombizange verstell. 254mm
BDG57CP	Kombizange 190mm
BDG86CP	Seitenschneider 150mm
BDG88CP	Seitenschneider 200mm
BDG98CP	Spitzzange 200mm
BDG9845CP	Spitzzange 45° 200mm
BDGAWP100	Wapu 254mm
BDGEC7	Kopfschneider 150mm



Maße Matte 270 x 443 x 31

Set besteht aus:
Matte: TBBLPP011AB
Werkzeugset: BDGPL800

Zangenset, Softgriff, gemischt, 5-teilig.

Inhalt	Beschreibung
B48CP	Kombizange verstell. 200mm
B58HLP	Kombizange 200mm
B96CP	Spitzzange 150mm
BAWP100	Wapu 255mm
B87CP	Seitenschneider 178mm



Maße Matte 270 x 443 x 31

Set besteht aus:
Matte: TBBLPP010AB
Werkzeugset: BPL501

Minizangenset, Softgriff, gemischt, 10-teilig.

Inhalt	Beschreibung
B945CMP	Spitzzange 45° 115mm
B960CMP	Spitzzange 60° 115mm
B95CLMP	Spitznadelzange 115mm
B95CMP	Spitzzange 115mm
B75CMP	Rundnadelzange 115mm
B45CMP	Kombizange 115mm
B65CMP	Flachzange 115mm
B85CMP	Seitenschneider 115mm
B85CTMP	Seitenschneider schmal
BMPEC5	Kopfschneider 115mm

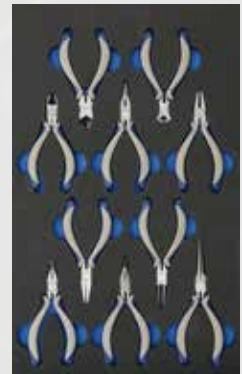

Maße Matte 270 x 443 x 31

Set besteht aus:
Matte: TBBLPP009AB
Werkzeugset: BMPL1000

Ring-Gabelschlüsselset, 12-teilig.

Inhalt	Beschreibung
BLPCWM8-19	Ring-Gabelschlüssel 8-19mm



ohne Abbildung
Ring-Gabelschlüsselset 11-tlg. ½"-1"
Set besteht aus:
Matte: TBBLPW011BB
Werkzeugset: BLPCWS711B



Maße Matte 270 x 443 x 31

Set besteht aus:
Matte: TBBLPW008BB
Werkzeugset: BLPCWSM712B

Ringschlüsselset 75° gekröpft, 8-teilig.

Inhalt	Beschreibung
BBWDM89	Ringschlüssel 8x9mm
BBWDM1011	Ringschlüssel 10x11mm
BBWDM1213	Ringschlüssel 12x13mm
BBWDM1415	Ringschlüssel 14x15mm
BBWDM1617	Ringschlüssel 16x17mm
BBWDM1819	Ringschlüssel 18x19mm
BBWDM2123	Ringschlüssel 21x23mm
BBWDM2224	Ringschlüssel 22x24mm



Maße Matte 270 x 443 x 31

Set besteht aus:
Matte: TBBLPW012AB
Werkzeugset: BLPOWSM708K



Ratschenschlüsselset Standard, 17-teilig.



Inhalt	Beschreibung
BOERM712	Ratschenschl. Set 8-19mm
BOERM6	Ratschenschlüssel 6mm
BOERM7	Ratschenschlüssel 7mm
BOERM21	Ratschenschlüssel 21mm
BOERM22	Ratschenschlüssel 22mm
BOERM24	Ratschenschlüssel 24mm



Maße Matte 270 x 443 x 31

Set besteht aus:
Matte: TBBLPW007AB
Werkzeugset: BOERM717SET



Gelenkratschenschlüsselset, 12-teilig.

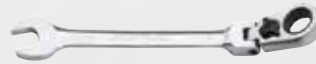

Inhalt	Beschreibung
BOERMF8A-19A	Gel. Ratschenschl. 8-19mm



Maße Matte 270 x 443 x 31

Set besteht aus:
Matte: TBBLPW013AB
Werkzeugset: BOERMF712A



Gelenkratschenschlüsselset extra kurz, 12-teilig. + Ratschenschlüsselset extra kurz, 12-teilig.



Inhalt	Beschreibung
BOERMSF8-19	Gel. Ratschenschl. 8-19mm
BOERMS8-19	Ratschenschlüssel 8-19mm



Maße Matte 270 x 443 x 31

Set besteht aus:
Matte: TBBLPW015AB
Werkzeugset: BOERMS712 +
BOERMSF712



Ratschenschlüsselsatz Spherical Drive, 12-teilig.



Inhalt	Beschreibung
BPOERMSP8-19	Ratschenschlüssel 8-19mm



Maße Matte 270 x 443 x 31

Set besteht aus:
Matte: TBBLPW009AB
Werkzeugset: BPOERMSP712



Doppelgelenkratschenschlüsselset Spherical Drive, 12-teilig.



Inhalt	Beschreibung
BOERMDFSP8-19	Ratschenschlüssel 8-19mm



Maße Matte 270 x 443 x 31

Set besteht aus:
Matte: TBBLPW010AB
Werkzeugset: BOERMDFSP712



Verstellbares Schlüsselset, 4-teilig.

Inhalt	Beschreibung
GAJ6A	Schlüssel 150mm
GAJ8A	Schlüssel 200mm
GAJ10A	Schlüssel 250mm
GAJ12A	Schlüssel 300mm



Maße Matte 270 x 443 x 31

Set besteht aus:
Matte: TBBLPW014AB
Werkzeugset: BLPADJ404

Hammerset, 2-teilig.



Inhalt	Beschreibung
BPH1000	Hammer 1000g
BPH1500	Hammer 1500g

Maße Matte 270 x 443 x 31

Set besteht aus:
Matte: TBBLPH002AB
Werkzeug: BPH1000/2000

Hammerset, 3-teilig.



Inhalt	Beschreibung
BPH200	Hammer 200g
BPH300	Hammer 300g
BPH500	Hammer 500g

Maße Matte 270 x 443 x 31

Set besteht aus:
Matte: TBBLPH001AB
Werkzeug: BPHSET

Werkzeugkomplettschrank Metrisch, 185-tlg.



Komplettset besteht aus:

KRB2006BPSET
(Box + Werkzeug)

+

TBBLPSET001B
(Mattenset 3-teilig)



Einzelkomponenten

Art.-Nr. Werkzeugset **ohne Matten**
und ohne Werkzeugschrank:

BPWZSET



BP Werkzeugset in farbigen Snap-on® Boxen

KRA2007BPSTS (Box+WZ) +
TBBLPSET001B (Mattensatz 3-teilig)

Art.-Nr. Werkzeugbox leer:
KRA2007KUPC



Art.-Nr. Werkzeugbox leer:

KRB2006KUPQP
Maße 680 (B) x 500 (T) x 951 (H),
Kapazität 402kg, Lagervolumen 0,154m³,
Lagerfläche 1,45m², 6 Schubladen



KRA2007BPSTR (Box+WZ) +
TBBLPSET001B (Mattensatz 3-teilig)

Art.-Nr. Werkzeugbox leer:
KRA2007KU





Akkugeräte 18V	77
Akkugeräte 14.4V	80
Zubehör	82
Druckluftgeräte	86
Zubehör	92

POWER TOOLS

Einscannen und mehr
über die Power Tools
von Snap-on® erfahren



FORTSCHRITT WIRD DARAN GEMESSEN, WIE SCHNELL MAN EINEN JOB ERLEDIGEN KANN, UM SICH DEM NÄCHSTEN ZU WIDMEN.

Jedes Akkugerät von Snap-on® kombiniert erstaunliche Kraft mit maximaler Mobilität.

Leicht und bequem - Snap-on® Akkugeräte sind so konstruiert, dass sie ausgewogen und bequem in der Hand liegen.

Kraft - Drücke den Auslöser und spüre die Kraft. Dann weißt du, warum Snap-on® führend im Bereich der Akkugeräte ist.

STANDFESTIGKEIT.

Wenn du deine Werkzeuge überall mit hinnehmen möchtest, dann sollten sie auch überall funktionieren.

Snap-on® Werkzeuge werden aus besten Materialien und unter strengsten Auflagen entwickelt.

Hochwertige Metalle - Die Verbindung von hochwertigen Komponenten im Inneren und glasverstärkten Nylongehäusen lässt das Werkzeug auch den härtesten Job überstehen.

NOCH MEHR MÖGLICHKEITEN.

Snap-on® hat kontinuierlich das Akkusortiment erweitert.

Lithiumakkus - Der Lithiumakku CTB8185 ist kompakt, leicht und langlebig. Der CTB8185 beinhaltet die hochwertigsten Lithiumzellen auf dem Markt. Die eingebaute Ladezustandsanzeige gibt dem Nutzer einen permanenten Überblick über den Ladezustand des Geräts.



Überzeugen Sie sich von der Qualität unserer Akkugeräte. Der CTEU8850A in Aktion. Code einscannen und Video anschauen.



1/2" AKKUSCHLAGSCHRAUBER 18V MIT LI-IONEN AKKUS

- **813Nm Lösemoment (949Nm Losbrechmoment)**
Einfaches Lösen fest sitzender Schraubverbindungen.
- **Doppelt gelagerter Motor**
Mehr Kraft und längere Lebensdauer.
- **Digitaler, mikroprozessor gesteuerter elektr. Schalter**
Für maximale Leistung, Laufzeit und Haltbarkeit.
- **Spindelstopp**
Verhindert den ungewollten Nachlauf.
- **Eingebaute 1W LED**
Optimale Ausleuchtung des Arbeitsbereiches.
- **Integriertes Batteriemanagement**
Verhindert den ungewollten Verlust von Batteriekapazität und erhöht die Lebensdauer des Gerätes.
- **USB-Anschlussmöglichkeit im Ladergerät**
- **Überhitzungsschutz mit Sicherheitsabschaltung**
Schutz vor ungewollter Beschädigung durch Überhitzung.
- **LED-Fehleranzeige**
Warnanzeige vor Abschaltung des Gerätes.



CTEU8850A



Federring
Fixierung Stecknusselement



Schalter mit LED
Ausleuchtung Arbeitsbereich



Geschützte Lüftungsschlitze - Schutz
vor Splintern oder Spänen

Technische Daten:

Max. Drehmoment (Nm).....	813
Losbrechmoment (Nm).....	949
Batteriekapazität (Ah).....	4
Anzahl Akkus.....	2
Leerlaufdrehzahl (U/min).....	1.900
Schläge pro Minute.....	2.280
Länge (mm).....	244
Höhe (mm).....	195
Breite (mm).....	70
Gewicht mit Akku (Kg).....	3.0
Ladezeit (min./A).....	60/5



CTEU8815A



CTEU8810B

18V Akkuschlussschrauber Li-Ionen

Antrieb	Art.-Nr.	Bezeichnung	U (V)	Akku Typ/Ah/ Stck	Akku	Lader	Ladezeit (min)	Drehmo (Nm)	Schläge/ min	RPM (U/min)	Länge (mm)	Gewicht (kg)
1/2"	CTEU8850A	Schlagschrauberset	18	Li-Ion/4.0/2x	CTB8185	CTCE720	60	813	2.280	1.900	244	3.0
1/2"	CTEU8850AWB	CTEU8850ADB + 1x Akku	18	Li-Ion/4.0/1x	CTB8185	-	60	813	2.280	1.900	244	3.0
1/2"	CTEU8850ADB	CTEU8850A o. Zubehör	18	-	-	-	-	813	2.280	1.900	244	2.32
1/2"	CTEU8815A	Schlagschrauberset	18	Li-Ion/4.0/2x	CTB8185	CTCE720	60	312	3.480	2.400	165	2.4
1/2"	CT8815ADB	CTEU8815A o. Zubehör	18	-	-	-	-	312	3.480	2.400	165	1.72
3/8"	CTEU8810B	Schlagschrauberset	18	Li-Ion/4.0	-	-	60	312	3.480	2.400	165	2.4
3/8"	CTEU8810WB	CTEU8810BDB + 1x Akku	18	Li-Ion/4.0/1x	CTB8185	-	60	312	3.480	2.400	165	2.4
3/8"	CTEU8810BDB	CTEU8810B o. Zubehör	18	-	-	-	-	312	3.480	2.400	165	1.72

18V AKKU SCHLAGBOHRMASCHINE MIT LI-IONEN AKKUS

- **50.84 Nm Drehmoment**
Für schwere Bohrarbeiten ausgelegt.
- **3 Modi**
Bohren / Schrauben / Schlagbohren.
- **Doppelt gelagerter Motor**
Mehr Kraft und längere Lebensdauer.
- **Digitaler, Mikroprozessor gesteuerter elektr. Schalter**
Für maximale Leistung, Laufzeit und Haltbarkeit.
- **Spindelstopp**
Verhindert den ungewollten Nachlauf.
- **Eingebaute 1W LED**
Optimale Ausleuchtung des Arbeitsbereiches.
- **Integriertes Batteriemangement**
Verhindert den ungewollten Verlust von Batteriekapazität und erhöht die Lebensdauer des Gerätes.
- **USB - Anschlussmöglichkeit im Ladegerät**
- **Überhitzungsschutz mit Sicherheitsabschaltung**
Schutz vor ungewollter Beschädigung durch Überhitzung.
- **LED Fehleranzeige**
Warnanzeige vor Abschaltung des Gerätes.

CDREU8850H



18V

Li-Ion



Technische Daten:

Drehmoment (Nm)	50.84
Drehmomentstufen	22
Drehzahl (U/min -langsam/schnell)	0-500/ 0-1.800
Schläge pro min (langsam/schnell)	8.000/28.800
Batteriekapazität (Ah)	4.0
Batterietyp	Lithium-Ionen
Ladezeit (min/A)	45/5A
Anzahl Akkus	2
Höhe (cm)	24.8
Länge (cm)	25.8
Gewicht (kg)	2.3



Funktionswahlschalter



Schalter mit LED
Ausleuchtung Arbeitsbereich



Geschützte Lüftungsschlitze
Schutz vor Spänen

CDREU8815

18V

Li-Ion



Akkufettbresse

- Für Kartuschen oder loses Fett
- 2-stufiges Getriebe (85g/ min - Stufe 1/ 227g/ min - Stufe 2)
- flexibler, 915mm langer, 500bar Hochdruckschlauch
- Variabler Drücker
- Motorschutz mit Thermokupplung
- Pumpenhäuser bis 500bar getestet
- Betriebsbereit bis -20° C

CGGEU8850



18V

Li-Ion

18V Akkubohrmaschinen Li-Ionen

Futter (mm)	Art.-Nr.	Bezeichnung	U (V)	Akku Typ/ Ah/Stck	Akku	Lader	Ladez. (min)	Drehmo (Nm)	Drehmo-Stufen	RPM (U/min)	Länge (mm)	Gewicht (kg)
13	CDREU8850H	Akkuschlagbohrerset	18	Li-Ion/4.0/2x	CTB8185	CTCE720	60	50.8	22	0-1.800	254	2.3
13	CDREU8850HDB	CDREU8850H o. Zubehör	18	-	-	-	-	50.8	22	0-1.800	254	1.62
13	CDREU8815	Akkubohrerset kompakt	18	Li-Ion/4.0/2x	CTB8185	CTCE720	60	56	22	0-1.500	199	2.0
13	CDREU8815WB	CDREU8815DB + 1x Akku	18	Li-Ion/4.0/1x	CTB8185	-	60	56	22	0-1.500	199	2.0
13	CDREU8815DB	CDREU8815 o. Zubehör	18	-	-	-	-	56	22	0-1.500	199	1.32

18V Akkufettpresse Li-Ionen

Art.-Nr.	Bezeichnung	U (V)	Akku Typ/Ah/ Stck	Akku	Lader	Ladezeit (min)	Länge (mm)	Gewicht (kg)
CGGEU8850	Akkufettpressenset	18	Li-Ion/4.0/1x	CTB8185	CTCE720	60	400	4.3
CGGEU8850WB	CGGEU8850DB + 1 Akku	18	Li-Ion/4.0/1x	CTB8185	-	60	400	4.3
CGGEU8850DB	CGGEU8850 o. Zubehör	18	-	-	-	60	400	3.37

AKKU HEISSKLEBEPISTOLE

CAG8850DBKIT

Lieferumfang ohne Akku und Ladegerät



EIN/ AUS Schalter



Hecklademechanismus



Hochleistungs-Schmelzkammer



Konstante Temperatur



Kontrollleuchten

- Rot – Aufheizen

- Gelb – Warnung

- Grün – Betriebsbereit



- Automatische Abschaltung mit Warnton nach 20min Nichtnutzung

- Warnsignal für geringe Batteriekapazität mit gleichzeitiger Abschaltung



Diverse Klebeanwendungen

Technische Daten:

Akku: Snap-on® 14.4/18V (optional)

Temperatur: max. 380°C

Temperaturregelung: konstant

Vorschub: manuell per Drücker

Ø Klebe Stick: ½" (12.7mm)

Gewicht (inkl. Akku): 14.4V – 1.3kg/ 18V – 1.23kg

Klebekapazität: 1kg/h

Kapazität pro Hub: 12.7mm/ 2.2g

Düsen: Standard, Flach und Nadel



CADP8850KIT



CAG6850-901

Universal-Klebestifte

Dellenauszieher.

Zum Ausziehen von Beulen ohne Beschädigung der Lackoberfläche.

In Anwendung mit einer Klebepistole und entsprechenden Klebestiften (optional).

6 Universal- Klebestifte (blau), 7 Kunststoff-Aufsätze (weiß) und 3 Druckstifte (rot) im Lieferumfang enthalten. Klebezeit ca. 30-40s.

Beschädigungsfreies Lösen der Klebeverbindung mit Alkohol.

18V Akkustichsäge.

- Feinstufiger 75 A Drücker
- „Turbinenkühlsystem“
- Haltbares schlagfestes Gehäuse
- Antirutsch- Softgriff
- Einhandschnellspannfutter
- Abgedichteter Kopf
- Doppelt gelagerter, ausbalancierter, geschirmter Motor



18V

Li-Ion

Lieferumfang:

1x Akkustichsäge: CTRS8850DB

1x Akku: CTB8185 (4Ah)

1x Ladegerät: CTCE720

1x Tasche CTTOTEA

Technische Daten:

Hubzahl/ min.: 2.400

Hublänge (mm): 25

Gewicht m. Akku: (kg): 3.4

Länge m. Akku (mm): 457

18V

Li-Ion

18V Akkutrennschleifer.

- Flacher Kopf für einfachen Zugriff in engen Bereichen
- Nutzbar mit 115mm und 125mm Scheiben
- Scheibenschutz in 7 Positionen verstellbar
- Elektronische Sicherheitskupplung
- Motorsieb verhindert Schmutz und Verunreinigungen im Motor
- Akku lässt sich um 270° drehen
- Anti-Vibrationssoftgriff
- Hohes Drehmoment

CTGREU8850



Technische Daten:

Drehzahl (U/Min): 8000

Größe Spindel: 22mm

Spindelgewinde: 5/8 - 11

Gewicht m. Akku: 2.5kg

Länge m. Akku: 381mm

125x1.0x22.23mm Trennscheibe: CTGR-CW50

115x6.35x22.23mm Schleifscheibe: PT450-WH

Lieferumfang:

1x Akkutrennschleifer: CTGR8850DB

1x Akku: CTB8185 (4Ah)

1x Ladegerät: CTCE720

1x Tasche CTUTOTE

1x Trennscheibe: CTGR-CW50

1x Schleifscheibe: PT450-WH



CTREU761C

3/8" Akkuratsche.

- 54 Nm max. Drehmoment
- 275 U/min
- 1x 1W LED



14.4V Mini Akku-Serie.

Kraftvolle, leichte, handliche Geräte in kompakter Bauform für engste Arbeitsbereiche. Glasfaserverstärktes Nylongehäuse, Softgriff. Stufenloser, digitaler, Mikroprozessor gesteuerter, elektronischer Schalter. Extra helle 1W LED's. Batteriestatus-Anzeige, Überlastschutz.



CTREU714 1/4" Akkuratsche.

- 47Nm
- 350U/min



Akku-Polierer/ Schleifer.

- Kompaktes und leichtes Gerät
- 2 Geschwindigkeitsstufen (3.500/15.000 U/min)
 - 3.500 U/min abgestimmte Drehzahl mit hohem Drehmoment für Polierarbeiten
 - 15.000 U/min hohe Drehzahl für Schleifarbeiten

Lieferumfang:

- CTPP761DB - 14.4V Schleifmaschine
- CTB8172 - 14.4 Volt Lithium Batterie (2x)
- CTCEU772 - 3.0 A Lithium Ladegerät
- CTUTOTE - Tasche
- ACR2HOLDER - 2" Roloc® Schleifteller
- CTPP761-900 - Klett-Schleifteller 3" (76mm)
- CTPP761-950 - Spannschlüssel
- CTPP761-951 - Roloc-Adapter
- CTPP761-901 - 3" Polierschaum, weiß
- CTPP761-902 - 3" Polierschaum, grau
- CTPP761-903 - 3" Polierteller, Wolle
- 1x 2" Reinigungsscheibe medium Maroon

CTPPU761A



Zubehör siehe Seite 94



CTRSU761A

Akkustichsäge.

- 3.100 Hübe/ min
- Einhandschnellspannfutter
- Dual- Sägeblattaufnahme (Standard- u. lange Blätter)
- Einstellbarer Abstandshalter
- 1x 1W LED



IR- Temperaturmessgerät.

- Temperaturbereich -50°C - 1.000°C
- Dual Laser Pointer
- Min./ Max.- Werte
- Genauigkeit ± 2%

CTG761ADB



Lieferumfang ohne Akku und Ladegerät

14.4V Mini-Serie Li-Ionen

Antrieb	Art.-Nr.	Bezeichnung	U (V)	Akku Typ/ Ah/Stck	Akku	Lader	Ladezeit (min)	Drehmo (Nm)	RPM (U/min)	Länge (mm)	Gewicht (kg)
3/8"	CTREU761C	Akkuratsche	14.4	Li-Ion/2.0/2x	CTB8172	CTCEU772	55	54	275	310	1.1
3/8"	CTR761CDB	CTREU761C o. Zubehör	14.4	-	-	-	-	54	275	290	0.91
1/4"	CTREU714	Akkuratsche	14.4	Li-Ion/2.0/2x	CTB8172	CTCEU772	55	41	350	240	1.1
1/4"	CTR714ADB	CTREU714 o. Zubehör	14.4	-	-	-	-	41	350	220	0.91
1/4"	CTR714AWB	CTR714ADB + 1x Akku	14.4	Li-Ion/2.0/1x	CTB8172	-	55	41	350	240	1.1
-	CTRSU761A	Akkustichsäge	14.4	Li-Ion/2.0/2x	CTB8172	CTCEU772	55	-	-	-	1.5
-	CTRSU761AWB	CTRSU761ADB + 1x Akku	14.4	Li-Ion/2.0/1x	CTB8172	-	55	-	-	-	1.5
-	CTRS761ADB	CTRSU761A o. Zubehör	14.4	-	-	-	-	-	-	-	1.36
-	CTPPU761A	Akkupolierer/ Schleifer	14.4	Li-Ion/2.0/2x	CTB8172	CTCEU772	55	-	3.500/ 15.000	198	0.36
-	CTPPU761AWB	CTPPEU761DB + 1x Akku	14.4	Li-Ion/2.0/1x	CTB8172	-	55	-	3.500/ 15.000	198	0.36
-	CTPPEU761DB	CTPPU761A o. Zubehör	14.4	-	-	-	-	-	3.500/ 15.000	178	0.26
-	CTG761ADB	IR- Temperaturmessgerät	14.4	-	-	-	-	-	-	180	0.45

Akkuschrauber.

- 17 Nm Drehmoment
- 1/4" Schnellwechsel-Bitafnahme
- 9 Drehmomentstufen
- 2x 1W LED



CTSEU761A

3/8" Akkuschlagschrauber.

- 163Nm max Drehmoment
- 3.000 Schläge/ min
- 3x 1W LED



CTEU761A

Akkubohrmaschine.

- 17 Nm max. Drehmoment
- 9 Drehmomentstufen von 0.9 – 5.6Nm
- 2 Drehzahlstufen: 400/1400 U/min
- 2x 1W LED



CDREU761B



Winkelbohrmaschine

- 17Nm max. Drehmoment
- 9 Drehmomentstufen 0.9-5.6Nm
- 2 Drehzahlstufen: 450/ 1.550 U/min



CDRREU761



Bit-Set, 14-teilig, 152mm lang.

- 7x Torx (T8-T30)
- 3x Phillips(#1-#3)
- 1x Schlitz
- 2x Vierkant (#1+#2)
- 1x Bitadapter magnetisch



CTS561BITXL

Schnellspannbohrfutter mit 1/4" Sechskantschaft.

- 1/4" Sechskant – Für schnelles Wechseln
- Kompakte Größe** – Verbessert die Zugänglichkeit und Sichtbarkeit der Bohrfläche
- Kapazität** – Für leichte Bohrarbeiten (Ø 0.8mm-6,35mm)



CTS561CHUCK

Bohrschrauberbitsatz, 23-teilig.

- 4x Schlitz (4, 4.5, 5, 6mm),
- 3x Phillips (#1,2,3),
- 5x Inbus (2-5mm),
- 6x Torxbits (T10-T30)
- und weitere Bits mit einer Länge von 75mm sowie ein Adapter 1/4" 6-kant, 1/4" 4-kant enthalten.



CTS561BITMM

14.4V Mini-Serie Li-Ionen

Antrieb/ Futter	Art.-Nr.	Bezeichnung	U (V)	Akku Typ/ Ah/Stck	Akku	Lader	Ladezeit (min)	Drehmo (Nm)	RPM (U/min)	Länge (mm)	Gewicht (kg)
3/8"	CTEU761A	Akkuschlagschrauber	14.4	Li-Ion/2.0/2x	CTB8172	CTCEU772	55	163	2500	198	1.1
3/8"	CT761ADB	CTEU761A o. Zubehör	14.4	Li-Ion/2.0	-	-	-	163	2500	178	0.91
1/4"	CTSEU761A	Akkuschrauber	14.4	Li-Ion/2.0/2x	CTB8172	CTCEU772	55	17	400/1.400	198	0.9
1/4"	CT5761ADB	CTSEU761A o. Zubehör	14.4	Li-Ion/2.0	-	-	-	17	400/1.400	178	0.71
9.5 mm	CDREU761B	Akkubohrmaschine	14.4	Li-Ion/2.0/2x	CTB8172	CTCEU772	55	17	400/1.400	198	1.1
9.5 mm	CDR761BDB	CDREU761B o. Zubehör	14.4	Li-Ion/2.0	-	-	-	17	400/1.400	178	0.91
9.5 mm	CDRREU761	Akku-Winkelbohrmaschine	14.4	Li-Ion/2.0/2x	CTB8172BK	CTCEU772A	55	17	450/1.550	333.8	1.4
9.5 mm	CDRR761DB	CDRREU761 o. Zubehör	14.4	Li-Ion/2.0	-	-	-	17	450/1.550	313.8	1.21

Akku- Handlampe, 540 Lumen.

14.4V

Li-Ion



Akku optional



CTLU761

Akkulampe,
120° dreh- und
180° schwenk-
bar, 750
Lumen.



CTL8850

Akku optional

Akku-Lampe mit Laser, 200 Lumen.

14.4V

Li-Ion



Akku optional

CTLZ761



14.4V

Li-Ion

CTLAR761



Akku optional

Lampe abwinkelbar.
Hauptstrahler 500 Lumen
Punktstrahler 100 Lumen

Akku- Lampe abwinkelbar,
200 Lumen.



14.4V

Li-Ion

CTL761



Akku optional

Akku-Motorhaubenlampe,
800 Lumen.



Akku optional

CTLUH761

14.4V

Li-Ion

18V

Li-Ion

Akku-Lampe,
abwinkelbar,
500 Lumen.

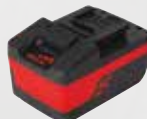

Akku optional

CTLED8850

Magnetischer Lampenhalter 14.4V
Akkulampen.



CTLMAG



Magnetische Schutzhülle für
14.4V Akkus

CTLMAG-BOOT



LED Akku- Lampen Li-Ionen

Art.-Nr.	Bezeichnung	Gelenk-Kopf (°)	U (V)	Akku-Typ/Ah	Akku opt. Art.-Nr.	Lader opt. Art.-Nr.	Helligkeit (Lumen)	Leucht-Dauer (h)	Anzahl LED	Gewicht (kg)
CTLED8850	Lampe abwinkelbar	120	18	Li-Ion/4.0	CTB8185	CTCE720	300	12	1	0.6
CTL8850	Lampe abwinkelbar	120/180	18	Li-Ion/4.0	CTB8185	CTCE720	750	8	4	0.48
CTLU761	Handlampe	-	14.4	Li-Ion/2.0	CTB8172	CTCEU772	540	4	60	1.0
CTLUH761	Motorhaubenlampe	-	14.4	Li-Ion/2.0	CTB8172	CTCEU772	800	3	90	5.9
CTL761	Lampe abwinkelbar	120	14.4	Li-Ion/2.0	CTB8172	CTCEU772	200	4	1	0.36
CTLZ761	Lampe mit Laser	-	14.4	Li-Ion/2.0	CTB8172	CTCEU772	200	4	1	0.2
CTLAR761	Lampe abwinkelbar	120	14.4	Li-Ion/2.0	CTB8172	CTCEU772	500	4	6	0.36

CTB8172

14.4V

Li-Ion



CTB8185

18V

Li-Ion



CTB8172BOOT



Akkus Li-Ionen

Art.-Nr.	Bezeichnung	U (V)	Ah	Typ	Ladezeit (min)	Nutzung mit	Gewicht (kg)	Schutzhülle
CTB8185	Li-Ion Akku	18	4.0	Slide on	55	CTEU8850/CDREU8850H/CTEU8815/CTEU8810	0.78	CTB8185BOOT
CTB8172	Li-Ion Akku	14.4	2.0	Steckakku	30	CTREU725/CTREU761/CDREU761/CTSEU761/CTEU761	0.19	CTB8172BOOT

CTCE720



CTCEU772



CTC728



CTCEU123



CTCEU131



Ladegeräte Li-Ionen

Art.-Nr.	Bezeichnung	Akku Typ	Spannung (V)	Typ	Akku	Gewicht (kg)
CTCE720	Ladegerät	Li-Ion	14.4/18	100-240V, 50/60 Hz	CTB7185/CTB8185/CTB7145	0.75
CTCEU772	Ladegerät	Li-Ion	7.2/14.4	100-240V, 50/60 Hz	CTB6172/CTB8172	0.5
CTC728	Mobiles Ladegerät	Li-Ion	14.4/18	12V	CTB7185/CTB8185/CTB7145	0.75
CTCEU123	Mehrfach-Simultan-Ladestation	Li-Ion	14.4/18	100-240V, 50/60 Hz	CTB8172/CTB8185	1.18
CTCEU131	Mehrfachladestation	Li-Ion	14.4/18	100-240V, 50/60 Hz	CTB8172/CTB8185	0.45

Mobile Datenerhaltung für Codes und Einstellungen

- 12VDC – 4A Max. Ausgang
- 5V 1A USB Ausgang
- Signalton bei schwachem Akku
- Inkl. OBD2-, Zigaretten und Krokodilklemmen-Adapter
- Schwenkbarer Kopf
- Extra Schutz durch externe Sicherung
- 9 Stunden Akkulaufzeit (5.0 VDC /1.0A mit Akku CTB8185)
- 1 Stunde Akkulaufzeit (12 VAC /4.0A mit Akku CTB8185)



CTMS8850

Mobiles Power Management

Mobile Spannungsquelle

- 5V 1A USB- Ausgang
- Ladezustandsanzeige
- Schwenkbarer Kopf
- 2 Stunde Akkulaufzeit (mit CTB8172)

CTUSB761



Mobile Spannungsquelle

- 1x 5V 1A USB- Ausgang
- 1x 5V 2A USB- Ausgang
- 2x 5V 0.5A USB Ausgang
- Ladezustandsanzeige
- Schwenkbarer Kopf
- 1 Stunde Akkulaufzeit (mit CTB8185)

CTUSB8850



(Akkus und Ladegeräte sind nicht im Lieferumfang enthalten)

DAS BESTE NOCH VERBESSERN.

Über Jahrzehnte hat sich Snap-on® einen Namen mit leichten, ergonomischen Werkzeugen aufgebaut. Hier verbindet sich Kraft mit unerreichten Standzeiten.

Snap-on® bietet Werkzeuge, die helfen einen Job zügig zu beenden - und nicht der Arbeit im Wege zu stehen.

Snap-on® hat den Bereich der Druckluftgeräte auf ein neues Level gebracht, in dem Hochleistungskomponenten auf immer kleinerem Raum konstruiert wurden. Das bedeutet mehr Kraft bei weniger Gewicht.

UNÜBERTROFFENE KRAFT UND GESCHWINDIGKEIT.

Hohes Drehmoment und Geschwindigkeit beruhen auf Innovationen in allen Bereichen.

Doppel-Schlaghammer-Mechanismus - Einzigartiges Hammerdesign führt zu mehr Kraft pro Schlag.

8-Lamellen-Luftmotor - Mehr Blätter im Rotor bedeuten geschmeidigere Kraftübertragung zum Schlagwerk mit weniger Kraftverlust.

DIE ARBEIT ERLEICHTERN.

Darum geht es im Großen und Ganzen; Druckluftgeräte, die alltägliche Aufgaben vereinfachen.

Bessere Balance - Für mehr Kontrolle.

Kompaktes Design - Für das Arbeiten in engen Bereichen.

Überzeugen Sie sich von der Qualität unserer Druckluftgeräte. Der MG725 in Aktion. Code einscannen und Video anschauen.



STANDFESTIGKEIT.

Snap-on® Druckluftgeräte bestehen aus Hochleistungskomponenten, die dafür entwickelt wurden, den alltäglichen Beanspruchungen in der Werkstatt standzuhalten.

Einteiliges Magnesiumgehäuse - Für eine bessere Ausrichtung der inneren Komponenten mit weniger Verschleiß. Magnesium ist enorm robust und leicht.

Schmierung - Eine einzigartige Technologie mit einem speziellen Synthetik-Öl gewährleistet die Schmierung und Kühlung des Schlagwerkes und erhöht somit die Standzeit.

ERGONOMISCHES DESIGN.

Das Design der Druckluftgeräte von Snap-on® wurde speziell unter den Gesichtspunkten von Handlichkeit und natürlichem Nutzungsgefühl entworfen.

Verringerte Vibrationen - Leichtläufige Motoren und Stoßabsorption verhindern unnötige Vibrationen.

Spezielle Drücker - Für intuitive Kraftübertragung vom Nutzer auf das Werkzeug.

Komfort-Griffe - Speziell geformte Softgriffe absorbieren Vibrationen und realisieren das ermüdungsfreie Arbeiten.



LEISTUNG UND LEBENSDAUER VON DRUCKLUFTGERÄTEN

Verschiedene Faktoren können die Leistung und die Lebensdauer von Druckluft-Werkzeugen beeinflussen. Wenn man diese beachtet, wird man viel Freude mit dem erworbenen Gerät haben.

Kraft bzw. Drehmoment ist das Geheimnis von Druckluft-Geräten. Kunden fordern die Kraft, die für die jeweilige Arbeit notwendig ist. Wenn nicht genug Kraft vorhanden ist, wird oft dem Werkzeug die Schuld gegeben. Bevor man dies macht, ist es aber ratsam, verschiedene Faktoren zu überprüfen, um andere Fehlerquellen auszuschließen.

DRUCKLUFT

Wasser und Schmutz führen zu Reibungen und Rost, wodurch Werkzeugteile blockiert und beschädigt werden können. Für eine lange Lebensdauer, die sichere Verwendung und eine max. Leistung, benötigen pneumatische Werkzeuge **reine, trockene und gut geölte Luft**.

SCHMIERUNG

Luftzuführungssysteme / Kompressoren sollten deshalb mit **Filter, Druckregler, Wasserabscheider und einer Schmiervorrichtung** ausgerüstet sein. **Der Luftmotor muss geölt werden!** Das notwendige Öl sollte über Öler bzw. Wartungseinheiten der Druckluft beigemischt und somit dem Gerät zugeführt werden. Das manuelle Ölen direkt über den Anschlussnippel ist möglich, jedoch nicht optimal.

In der Regel ist **keine Schmierung des Schlagwerkes** notwendig. Dieses wird werksseitig mit einem speziellen Öl gefüllt, welches für die Lebensdauer des Gerätes ausgelegt ist.

DRUCK

Snap-on® Druckluftgeräte sind regelbar. Bei einem Druck von 8bar und oberster Regelstufe am Gerät erbringt das Gerät seine Höchstleistung. Der Druck ist von verschiedenen Faktoren abhängig, u.a. von der Schlauchlänge. 8bar liegen bei einer max. Schlauchlänge von ca. 3 - 3,5m an.

Je länger der Schlauch, desto größer wird der Druckverlust.

Der optimale Luftdruck ist 6,2bar beim Leerlauf des Gerätes, gemessen am Lufteintritt des Werkzeuges!

Mehr Druck erbringt nicht mehr Leistung!

LUFTMENGE

Die notwendige Luftmenge pro Gerät ist unterschiedlich und kann den entsprechenden Datenblättern der Werkzeuge entnommen werden. **Die Luftmenge wird durch den Schlauch-Ø und die Größe des Anschluss-Stecknippels bestimmt.** Beides sollte aufeinander abgestimmt sein.

Faustregel bei Druckluftschlagschraubern:

1/4" - 1/2" Antrieb - 1/4" Stecknippel und Schlauch-Ø 10mm

3/4" Antrieb - 3/8" Stecknippel und Schlauch-Ø 13mm

1" Antrieb - 1/2" Stecknippel und Schlauch-Ø 13mm

1/2" DRUCKLUFTSCHLAGSCHRAUBER

- **1.100Nm Lösemoment (1.613Nm Losbrechmoment)**
Einfaches Lösen fest sitzender Schraubverbindungen.
- **Leichtes, ausbalanciertes, robustes, schlagfestes Gehäuse**
- **Exzellentes Kraft/ Gewicht Verhältnis**
Ermüdungsfreie Handhabung und lange Lebensdauer.
- **8-Lamellen-Einkammer-Luftmotor**
Für maximale Leistung, Laufzeit und Haltbarkeit.
- **Doppelhammerschlagwerk mit speziellem Synthetiköl**
- Hohes Drehmoment und lange Lebensdauer
- **Spindelstopp**
Verhindert den ungewollten Nachlauf.
- **Einteiliger austauschbarer Softgriff**
Bessere Kontrolle mit mehr Komfort
- **Kompaktes Design mit schmaler Nase**
Optimales Arbeiten in engen Arbeitsbereichen
- **Schaldämpferkitt im Lieferumfang enthalten**
Bedarfsweise Verringerung des Geräuschpegels (Achtung - Verringerung der Leistung)



PT850

Technische Daten:

Max. Drehmoment (Nm).....	1.100
Losbrechmoment (Nm).....	1.613
Luftverbrauch (l/min).....	113
Antrieb.....	1/2"
Leerlaufdrehzahl (U/min).....	9.200
Schläge pro Minute.....	1.270
Länge (mm).....	183
Geräuschpegel (dBa).....	98,1
Vibrationsniveau (m/s ²).....	8,2
Gewicht (Kg).....	1,9
Schutzhülle (opt.).....	PT850BOOT



1/2"

AT5500T

- Einteiliges Aluminiumgehäuse
- Doppelhammerschlagwerk



AT555B

1/2"

- Aluminiumgehäuse
- Doppelhammerschlagwerk



AT570

1/2"

- Kunststoffgehäuse
- Doppelhammerschlagwerk

1/2" Schlagschrauber

Antrieb	Art.-Nr.	Bezeichnung	Drehmo (Nm)	Schläge /min	RPM (U/min)	Luftverbrauch (l/min)	Länge (mm)	Gewicht (kg)	Schutz- hülle	O-Ring/ Federring
1/2"	AT5500T	Aluminium	745	1.200	9.000	119	200	2.27	AT5500BOOT	AT5500-41/40
1/2"	AT555B	Aluminium	745	1.000	7500	62	198	2.6	AT555BOOT	AT5500-44/45
1/2"	AT570	Composite	773	1.050	7.000	150	184	1.87	AT570BOOT	AT570-5/4
1/2"	PT850	Composite	1098	1.270	9.200	113	183	1.9	PT850BOOT	ME7B3/ME7A97



MG3255
1/2"

- 1/2" Schlagschrauber in 3/8" Gehäuse
- Magnesiumgehäuse
- Doppelhammerschlagwerk



AT1479
1/2"

- Kompakter Schlagschrauber
- für enge Arbeitsbereiche
- Einteiliges Alu-Gehäuse



AT218
1/2"

- Winkelschlagschrauber
- für enge Arbeitsbereiche
- Aluminiumgehäuse



AT2550
1/2"

- Kompakter Schlagschrauber
- Extrem leicht
- Einteiliges Alu-Gehäuse

1/2" Spezial-Schlagschrauber

Antrieb	Art.-Nr.	Bezeichnung	Drehmo (Nm)	Schläge /min	RPM (U/min)	Luftverbrauch (l/min)	Länge (mm)	Gewicht (kg)	Schutz-hülle	O-Ring/ Federring
1/2"	AT218	Winkelschlagschrauber	216	1.950	4.500	90	334	1.57	-	-
1/2"	AT1479	Schlagschrauber extra kurz	677	1.300	9.500	133	97	1.65	-	AT1479-20/ 19
1/2"	AT2550	Schlagschrauber extra leicht	678	1.500	10.000	122	109	1.34	AT2550BOOT	AT570-5/ 4
1/2"	MG3255	Schlagschrauber kompakt	440	1.400	10.700	68	155	1.5	MG325BOOT	ME7B3/ ME7A97



MG325
3/8"

- Magnesiumgehäuse
- Doppelhammerschlagwerk



AT351
3/8"



AT235MCA
1/4"

- Kunststoffgehäuse mit Aluminiumnase



AT2538
3/8"

- Kompakter Schlagschrauber
- Extrem kurz und leicht
- Einteiliges Alu-Gehäuse

1/4" + 3/8" Schlagschrauber

Antrieb	Art.-Nr.	Bezeichnung	Drehmo (Nm)	Schläge /min	RPM (U/min)	Luftverbrauch (l/min)	Länge (mm)	Gewicht (kg)	Schutz-hülle	O-Ring/ Feder-ring
1/4"	AT235MCA	Composite	34	2.900	13.000	47	158	0.64	-	AT235-22/23
3/8"	AT2538	Extra kurz und leicht	515	1.500	9.000	122	109	1.34	AT2550BOOT	AT2538-6/ 5
3/8"	AT370	Composite	434	1.050	11.000	133	160	1.19	AT370BOOT	AT370-5/ 4
3/8"	AT351	Alu-Butterfly	237	1.200	9.700	71	194	1.2	-	AT351-24/ 25
3/8"	MG325	Magnesium	440	1.400	10.700	68	155	1.3	MG325BOOT	ME7B63/ME7A148



MG1250

3/4"



MG1250XL

- Magnesiumgehäuse
- Doppelhammerschlagwerk



AT670

3/4"

- Kunststoffgehäuse mit Aluminiumnase
- Doppelhammerschlagwerk



AT760L

3/4"

- Kunststoffgehäuse mit Aluminiumnase
- Doppelhammerschlagwerk



1"

AT1300A

- Stahlgehäuse und -nase
- Stiftschlagwerk



PT1800AL



1"

PT1800

- Aluminiumgehäuse
- Doppelhammerschlagwerk

3/4" + 1" Schlagschrauber

Antrieb	Art.-Nr.	Bezeichnung	Drehmo (Nm)	Schläge /min	RPM (U/ min)	Luftverbrauch (l/min)	Länge (mm)	Gewicht (kg)	Schutzhülle	O-Ring/ Feder- ring
3/4"	MG1250	Magnesium	1.627	1.200	7.000	181	203	3.6	MG1200BOOT	MG1200-28/27
3/4"	MG1250XL	Spindel 152mm	1.627	1.200	7.000	181	330	4.5	MG1200BOOT	MG1200-28/27
3/4"	AT670	Composite	1.423	1.050	6.900	159	215	3.44	AT670BOOT	AT670-47/46
3/4"	AT760L	Spindel 152mm	1.423	1.050	6.900	159	343	4	AT670BOOT	AT670-47/46
1"	PT1800	Aluminium	2.440	900	5.500	190	356	6.8	-	IM1800-37/38
1"	PT1800AL	Spindel 152mm	2.440	900	5.500	190	508	7.3	-	IM1800-37/38
1"	AT1300A	Stahlgehäuse	4.068	505	4.000	150	533	11.6	-	AT1100-10/53



AT238A

- Mini Ratsche reaktionsfrei
- Spezieller Mechanismus verhindert den Rückschlag und somit das Einklemmen der Finger

AT204A

1/4"



- Miniaturgröße
- Robustes Aluminiumgehäuse

AT700F



3/8"

- 3/8" Standardratsche

FAR2505



3/8"

- 3/8" Ratsche in 1/4" Gehäuse
- Ausbalanciertes, leichtes Gehäuse mit Softgriff
- Robuste Kopfkonstruktion

PTR72



3/8"

- Schwerlastratsche

AT705B



1/2"

- 1/2" Ratsche in 3/8" Gehäuse
- Kugelgelagerter Motor für längere Lebensdauer

Luftratschen

Antrieb	Art.-Nr.	Bezeichnung	Drehmo (Nm)	RPM (U/min)	Luftverbrauch(l/min)	Länge (mm)	Gewicht (kg)	Schutzhülle
1/4"	AT200D	Standard Ratsche	6 - 34	230	40	222	0.5	AT200D22A
1/4"	AT204A	Mini Ratsche	6 - 30	275	68	130	0.48	AT238-36
3/8"	AT208A	Mini Ratsche	6 - 40	350	99	130	0.48	AT238-36
3/8"	AT238A	Mini Ratsche reaktionsfrei	6 - 54	550	67	160	0.63	
1/2"	AT705B	Standard Ratsche	6 - 68	150	85	273	1.14	AT700E49A
3/8"	AT700F	Standard Ratsche	6 - 81	165	85	391	1.14	AT700E49A
1/4"	FAR2500	Hochleistungs Ratsche	0 - 47	225	48	197	0.6	YA905
3/8"	FAR2505	Kompakte Hochleistungs Ratsche	0 - 47	225	48	197	0.6	YA905
3/8"	PTR72	Hochleistungsratsche	6 - 81	275	127	308	1.3	-

AT811KC



- Schlanke Kopfform für enge Arbeitsbereiche
- Rechts-Linkslauf
- Schnellspannfutter



AV1000A

Druckluft-Staubsauger-Set, 5-teilig.

Ideal zum Reinigen von Fahrzeuginnenräumen, bequemer Griff für leichte Handhabung, großer Staubbeutel, inklusive diverser Aufsätze.



AT3000

Bohrmaschine (mit Schnellspannfutter)

AT153



- kompakte Bauform
- leichtes und robustes Kunststoffgehäuse

AT154RA



- Spezielle Bauform für schwer zugängliche Bereiche (Stabilisatorstangen, Traggelenke, Spurstangenköpfe, Auspuffschrauben, Radläufe, Hinterradbuchsen)

AT157R



- handliche Größe
- Sicherheitsschalter
- Umschaltbar rechts/links

PTS1000



Hochleistungsstichsäge.

- Kolbenhub 10mm
- Dual-Sägeblattaufnahme
- Sägeblätter 152 x 0.89mm/ 100 x 0.89mm

AT193G



Hochleistungssäge mit Planetengetriebe.

- Planetengetriebe sorgt für höhere Kraftübertragung
- Kein Verklemmen der Sägeblätter
- Kolbenhub 10mm
- Dual-Sägeblattaufnahme
- Sägeblätter 152 x 0.89mm/ 100 x 0.89mm

Bohrmaschinen / Stichsägen / Trennschleifer

Art.-Nr.	Bezeichnung	Leistung (PS/kW)	Drehmo (Nm)	RPM (U/min)	Futter (mm)	Ø Trennscheibe (mm)	Hübe/min	Luftverbr. (l/min)	Länge (mm)	Gewicht (kg)
AT811KC	Winkelbohrmaschine re./li.	0.25/0.19	0-6	1.320	10	-	-	95	208	1.1
AT3000	Bohrmaschine re./li.	0.45/	0-4.5	1.650	10	-	-	99	194	1.4
PTS1000	Stichsäge	-	-	-	-	-	10.000	34	239	0.69
AT193G	Stichsäge Planetengetriebe	-	-	-	-	-	7.000	113	267	0.94
AT153	Tiefenschleifer	0.5/0.37	-	17.000	-	75	-	99	218	1.5
AT154RA	Tiefenschleifer	0.7/0.5	-	13.000	-	102	-	87	365	1.5
AT157R	Trennschleifer rechts/links	0.45/0.33	-	18.000	-	75	-	100	185	0.86
AV1000A	Druckluftstaubsauger	-	-	-	-	-	-	85	330	0.4



1/8" Schaft. **AT1070A**
 - Miniaturgröße
 - Für Arbeiten an Krümmerbolzen, Lagerschalen, abgebrochenen Ausdrehern



1/4" Schaft. **AT115**
 - Kunststoffgehäuse
 - Für Karosseriearbeiten, Arbeiten an Lagerschalen, Schweißnähten und anderen harten Materialien



1/4" Schaft. **AT116**
 - Die 115° Abwinkelung ermöglicht ergonomisches Arbeiten

AT265A
 - Zum Entfernen von Folien, Klebeband, Kleberesten, Graffiti



AT265ESET (ohne Abbildung).
 5-er Pack Radiergummi



AT120L



AT120LRA

1/4" Schaft.
 - Kunststoffgehäuse
 - Extra langer Schaft für tiefe Bereiche

AT2050



- Schnellspannfutter
 - Zum Trennen von Bolzen, Kugelköpfen, Stahlblechen und zum Austreiben von Lagern



AT6010A

Druckluft-Fingerschleifer, 10mm.
 360° Anwendung bietet eine hohe Flexibilität. Besonders geeignet zum Schleifen, Polieren und Entgraten in engen Bereichen (z.B. Bremsattel). Einstellknopf für einfache Justage der Schleifbandspannung. Lieferumfang: Schleifer, 2x Schleifband 330mmx10mm, Körnung 80, 120

Set besteht aus:
 - Mikro-Schleifer
 - Schleifteller 76mm
 - Schleifteller 50mm
 - Diverse Schleifscheiben

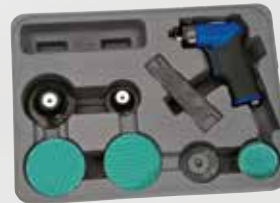

AT401MCKA

- Zum Entfernen von Lack, Rost und Dichtungsmaterial sowie zum Bearbeiten von Schweißnähten

Turboschleifer / Folienradierer / Schwerlasthammer

Art.-Nr.	Bezeichnung	Schaftgröße	Leistung (PS/kW)	RPM (U/min)	Luftverbr. (l/min)	ø Teller/ Radierer (mm)	Kolbenhub (mm)	Schläge/min	Länge (mm)	Gewicht (kg)
AT1070A	Turboschleifer	1/8"	-	75.000	28	-	-	-	135	0.25
AT115	Turboschleifer	1/4"	0.2/0.15	22.000	113	-	-	-	165	0.61
AT116	Turboschleifer, 115°	1/4"	0.2/0.15	20.000	59	-	-	-	165	0.5
AT120L	Turboschleifer extra lang	1/4"	0.22/0.164	23.000	59.5	-	-	-	280	0.66
AT120LRA	Turboschleifer, lang, 90°	1/4"	0.45/0.34	18.000	59.5	-	-	-	285	0.66
AT6010A	Druckluft Fingerschleifer 10mm	-	0.5/0.3	18.000	119	-	-	-	330	0.85
AT6020A	Druckluft Fingerschleifer 20mm	-	0.5/0.3	18.000	100	-	-	-	407	1.6
AT401MCKA	Mikro Poliermaschine	-	0.25/0.20	15.000	59	50/76	-	-	119	0.44
AT265A	Folienradierer	-	0.4	3.600	105	89	-	-	207	0.8
AT2050	Schwerlasthammer	-	-	-	71	-	71	3.400	187	2.1

AHRB200

Wartungseinheit für Druckluftgeräte.

Öler, Druckminderer und Wasserabscheider gewährleisten die optimalen Bedingungen entsprechend der Druckluftanlage. Druckbereich 0.5 - 8.3bar, max. Arbeitsdruck 9.7bar, max. Luftstrom 2.200l/min, Ölmenge 80ml, Anschlüsse 1/2" NPT.



AT4101

Luftpistole.



AT4164

Gummidüse für AT4101.
Ideal für Leitungen bzw. Schläuche mit \varnothing von bis zu 22mm.



IM2009A

Druckluftschlauch

15m lang, 13mm" ID, 3/8"-18NPT Gewinde, wechselbare Anschlüsse, Knick-schutzspirale, verschleißfest



YA1050B

Luftpistole.



Druckluftschlauch.

10.67m lang, 10mm" ID, 1/4" Gewinde, UV-stabil, wechselbare Anschlüsse, Knickschutzspirale, verschleißfest.



AIRHOSE35

Universelles Druckluftgelenk.

1/4" Gewinde für alle gängigen Stecknippel und Kupplungen. Kompaktes Design für maximale Flexibilität und Zugänglichkeit.



ASC14U

AIRHOSE100

Druckluftschlauch 30.5m (ohne Abbildung).

Druckluftöl.

Säubert, schützt und schmiert die Luftmotoren aller Druckluftgeräte, verbessert somit deren Leistung und erhöht die Lebensdauer, Inhalt 550ml.



IM1PT



YA4190A

Miniatur- Fettpresse.

Schneidöl.

Hervorragende Schmiereigenschaften verringern die Hitzeentwicklung beim Bohren, Schleifen und anderen Zerspanungsprozessen.



CL6

YA4190DIS

Fettkartusche für YA4190A.

Beinhaltet 28,35g Mobil® Temp SHC-32 Hochleistungs-Schmierfett. Zum Fetten von Schlagwerken und Ratschenköpfen an Druckluftgeräten. Temperaturbereich -50°C bis 180°C.



Drucklufthammerersatz.

Spurstangenköpfe. Gabel 21mm.

PHG63A



Drucklufthammerersatz.

Spurstangenköpfe. Gabel 25mm.

PHG69A



Drucklufthammerersatz rund.

Ø Kopf 25mm.

PHG71A



Drucklufthammerersatz Splinttreiber.

6.3mm.

PHG80A



Drucklufthammerersatz Splinttreiber.

8mm.

PHG81A

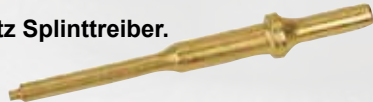

PHGL37KT

Druckluftmeißelset.

3-tlg. 8, 10, 12mm.

127mm lang, inkl. Tasche.



Druckluftmeißelset, 6-teilig.

Eine Kombination aus 6 populären Werkzeugen für vielfältige Anwendungsmöglichkeiten (Flachmeißel, Durchschlag, konischer Durchschlag und Rundkopfmeißel)

PHG1066K



Druckluftmeißelset, 5-teilig.

Eine Kombination aus 5 Werkzeugen für vielfältige Anwendungsmöglichkeiten (Flachmeißel, doppelseitiger Blechmeißel, Durchschlag, konischer Durchschlag und Rundkopfmeißel).

PHG1055K



PH1038

3/8" Stecknussaufnahme für Drucklufthammer.



PH1050

1/2" Stecknussaufnahme für Drucklufthammer.



Drucklufthammerersatz mit Wechselkopf.

Die drei unterschiedlichen Schaftlängen garantieren den Zugriff in unterschiedlichsten Arbeitsbereichen. Das Set beinhaltet Schnellwechselköpfe aus drei verschiedenen Materialien: Stahl, Aluminium, Nylon. Wählen Sie das entsprechende Kopfmaterial aus, um den zu bearbeitenden Bereich nicht zu beschädigen. Abgenutzte Köpfe lassen sich einfach austauschen.



PHG1540K



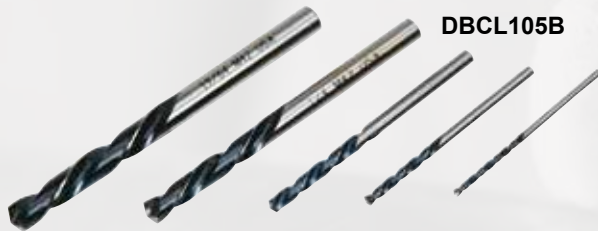

DBCL105B

Linksdrall-Kobaltbohrersatz 5-teilig von $\frac{5}{64}$ " - $\frac{19}{64}$ " (2, 3, 4, 6 und 8mm).
Hochleistungsbohrer, besonders zum Ausbohren von hochfesten abgebrochenen Bolzen geeignet.

ThunderBit® - Kobaltbohrersatz.

15-teilig, 1,5-10mm, 135° Spitze. Hochleistungsbohrer mit einer speziellen Schneidengeometrie für exaktes Bohren bei hohen Drehzahlen ohne zu kornen. Für hochfeste Materialien geeignet. (Abbildung ähnlich)



DBTBMC115

DBTBM125K

Thunderbit HSS Bohrer-set, 25-tl, 1-13mm (ohne Abbildung).

Titan-Nitrit Stufenbohrersatz, 3-teilig. 4-35mm. Die Titan-Nitrit Beschichtung reduziert die Reibung, somit werden die Standzeiten bei Arbeiten ohne Kühlmittel erhöht (Kühlung aber empfohlen). Gerade genutete 2-Schneidengeometrie für stufenloses Bohren in dünnste Bleche. 4-5 fache Standzeiten gegenüber herkömmlichen Stufenbohrern.



YAS203MTA

RR10502233

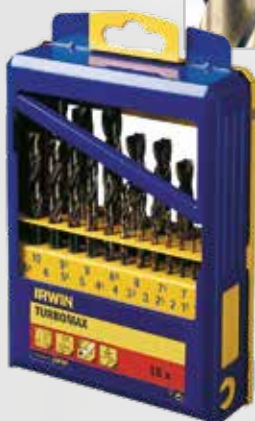

Turbomaxbohrersatz 1-10mm.

19-teilig. Speziell für Hochleistungsbohren in Blechen konstruiert, aber auch für Holz und Kunststoff ausgelegt. Mit Kühlmittel auch sehr gut für Edelstahl geeignet. Zentrierspitze für Bohren ohne zu kornen. Spezielle Schneidengeometrie für exakt runde Löcher. Härte Rockwell C62-64.

Hochleistungsfräseset mit $\frac{1}{4}$ " Schaft.

Für Nichteisenmetalle und Hartplastik, 6-teilig. Die verschiedenen Fräsköpfe sind universell einsetzbar. Besonders für die Bearbeitung von Aluminium-Motorenteilen geeignet. Max. Drehzahl 22.000 U/min.



VWB200C

VWBL400

Hochleistungsfräsesatz.

Lange Ausführung (100mm) mit $\frac{1}{4}$ " Schaft, 4-teilig. Die spezielle Kopfform und Oberflächengestaltung ist für Nichteisenmetalle (Aluminium, Bronze, Messing etc.) und Kunststoff ausgelegt. Empfohlene Drehzahl 14.000-17.000 U/min.



VWB700B

Hartmetallfräseset.

Mit $\frac{1}{8}$ " Schaft für Turboschleifer, 8-teilig. Verschiedene Fräsköpfe universell einsetzbar.



VWB800D



Hartmetallfräseset.

Mit $\frac{1}{4}$ " Schaft für Turboschleifer, 8-teilig. Verschiedene Fräsköpfe, universell einsetzbar.





Sägeblätter für Stichsagen

Art.-Nr.	Bezeichnung	Länge (mm)	Dicke (mm)	Anwendung	Zähne/Zoll	PTS1000	CTRSE4850	Stück
CTRS126GP	Bi-Metallsägeblatt	304	1.2	Metall/Plastik/Holz	6	-	•	5
CTRS614MC	Bi-Metallsägeblatt	152	0.889	Metall	14	-	•	5
CTRS914MC	Bi-Metallsägeblatt	230	0.889	Metall	14	-	•	5
CTRS618MC	Bi-Metallsägeblatt	152	0.889	Metall	18	•	•	5
CTRS918MC	Bi-Metallsägeblatt	230	0.889	Metall	18	-	•	5
CTRS624MC	Bi-Metallsägeblatt	152	0.889	Metall	24	•	•	5
CTRS658GP	Bi-Metallsägeblatt	152	1.2	Metall/Plastik/Holz	5-8	-	•	5
CTRS97WB	Bi-Metallsägeblatt	230	1.2	Holz	7	•	•	5



Sägeblätter für Stichsagen

Art.-Nr.	Bezeichnung	Länge (mm)	Dicke (mm)	Anwendung	Zähne/Zoll	PTS500	PTS1000	Stück
AT190-39C	Bi-Metallsägeblatt	95.24	0.889	Metall	18	•	•	5
AT190-40C	Bi-Metallsägeblatt	95.24	0.889	Metall	24	•	•	5
AT190-41C	Bi-Metallsägeblatt	95.24	0.889	Metall	32	•	•	5
AT190-42B	Bi-Metall Mehrzweck	100	0.889	Metall/Plastik/Holz	18	•	•	5
AT190-43B	Bi-Metall Mehrzweck	100	0.889	Metall/Plastik/Holz	24	•	•	5
AT190-44B	Bi-Metall Mehrzweck	100	0.889	Metall/Plastik/Holz	32	•	•	5
ASB4-42	Bi-Metallsägeblatt	100	0.889	Metall	14	-	•	10
ASB4-43	Bi-Metallsägeblatt	100	0.889	Metall	18	-	•	10
ASB4-44	Bi-Metallsägeblatt	100	0.889	Metall	24	-	•	10

3M Scotch-Brite Roloc Bristle Discs

Zähe Kunststoffbürste mit eingebundenem Schleifkorn, das während des Reinigungsprozesses immer wieder auf die zu behandelnde Stelle aufgetragen wird. Das ideale Werkzeug um Schaber, Drahtbürsten und chemische Mittel zu ersetzen. Die Bürste reinigt die Oberfläche ohne Riefenbildung.

z.B. FIN07524



z.B. FIN24279

3M Scotch-Brite Radial Bristle Discs.

Zähe Kunststoffbürste mit eingebundenem Schleifkorn, das während des Reinigungsprozesses immer wieder auf die zu behandelnde Stelle aufgetragen wird. Das ideale Werkzeug um Schaber, Drahtbürsten und chemische Mittel zu ersetzen. Das einzigartige Bristle Disc Design erreicht auch engste Zwischenräume. Reinigt ohne das Grundmaterial abzutragen.

3M Roloc Cubitron- Schleifscheibe.

Beinhaltet Cubitron-Schleifkorn mit langer Standzeit und schnellen Abtragsleistungen. Der Geweberücken liefert höhere Flexibilität als Fibernaterial, um ein definiertes Finish zu erreichen. Dieses Material empfiehlt sich für Edelstahl, Chrom-Nickel-Legierungen, Nickel und Kobalt-Legierungen, Stahl-Legierungen, Titan und Aluminium bei Anwendungen wie Schleifen und Finish von Edelstahlfugen, Drahtrollen, Flachmaterial und Gehäusen.

z.B. FIN76629

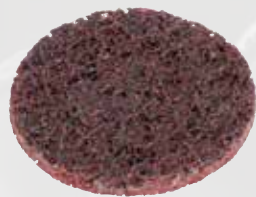

z.B. ACR2MEDIUM

3M Roloc Fließ- Reinigungsscheibe.

Scotch Brite Discs werden zur Reinigung aller Metallarten benutzt ohne die Oberfläche zu verletzen. Sehr nützlich zum Entfernen von Rost von Felgen, dadurch wird das langsame und schleichende Entweichen von Luft bei Reifenperaturen verhindert.. Genauso sind diese Scheiben zum Reinigen von Bremsen geeignet.

3M Roloc Alu-Oxid- Schleifscheibe.

Eine robuste Schleifscheibe mit Aluminium-Schleifkorn für die Verwendung bei Baustahl und Aluminium. Geeignet für spezielle Anwendungen wie z.B. Schleifen von Schweißnähten oder Abtragen von Lack oder Rost.

z.B. ACR2ALUM36



z.B. ACR2CLEAN



Grobreinigungsscheibe.

Aggressives, grobkörniges Scotch-Brite Clean & Strip Material für schnelle Reinigungsarbeiten. Die offene Struktur verhindert das Zusetzen und das Erwärmen während des Schleifens. Ausgestattet mit dem 3M Roloc Schnellwechselsystem. Anwendungen: Entfernen von Rost, Farbe, Beschichtungen, Schweißpunkten und für alle Reparaturarbeiten.

Auswahl 3M-Zubehör für CTPPEU761 (für weiteres Zubehör fragen Sie Ihren Snap-on Partner)

Artikelnummer	Bezeichnung	Durchmesser (mm)	Körnung	Farbe	Menge
FIN07524	3M RD-ZB ROLOC BRISTLE DISC	50	P50	grün	5
FIN24279	3M RB-ZB 3M RADIAL BRISTLE DISC	75	P50	grün	5
FIN76629	CUBITRON- SCHLEIFSCHEIBE	50	P36	orange	10
ACR2MEDIUM	3M ROLOC FLIESS- REINIGUNGSS.	50	SSFN	braun	10
ACR2ALUM36	3M ROLOC ALU-OXID- SCHLEIFS.	50	P36	braun	10
ACR2CLEAN	GROBREINIGUNGSSCHEIBE	50	sehr grob	schwarz	5

Aufbereitungs- und Polierkitt.

Zur Aufbereitung und Politur von diversen Metallen wie Edelstahl, Aluminium, eloxiertem Aluminium, Chrom, Silber und Gold sowie Kunststoff-Scheinwerfergläsern und verwitterten Lacken.

Zur schonenden Entfernung von Rost, Belägen, Oxidationen, Wasserflecken, Kalkablagerungen, Hitzeverfärbungen, Pulverablagerungen, Fingerabdrücken, Teer, Insekten, Vogelkot, Graffiti, Verfärbungen u.v.m.



Anwendung Polierball mit CTPPEU761

PACKPLSHKIT



Lieferumfang PACKPLSHKIT:

- 1x 400x400mm Mikrofasertuch (KACKMCFIBER1)
- 1x 50ml Flüssigpolitur (Nachbestellpack 225ml KACKLQDPLSH)
- 1x 100ml Hochglanzwachs (Nachbestellpack 473ml KACKSPDWAXX)
- 1x 51mm Polierball aus Viskosegewebe (25.4mm Schaft) (PACKBB2L4)
- 1x 76mm Polierball aus Viskosegewebe (101.6mm Schaft) (PACKBB3L1)
- 1x Schleifkissen 1000er Körnung (PACKSD31000, nachbestellbar als 3er Pack)
- 1x Schleifkissen 2000er Körnung (PACKSD32000, nachbestellbar als 3er Pack)



Jetzt das Anwendungs-video anschauen!

Fahrzeugaufbereitungsset.

Zur Aufbereitung, Politur und Versiegelung von diversen Lacken und Fiberglasoberflächen.

- Nano Pad zur Reinigung verschmutzter Oberflächen
 - Grobreinigungspad zum Entfernen von Teer, Ungeziefer, Ablagerungen von Bäumen und grobem Schmutz
 - Eigenschaften der weiteren Komponenten siehe folgende Seiten
- Set beinhaltet:

- 1x 400x400mm Mikrofasertuch (KACKMCFIBER1)
- 1x 100g Politur (Nachfüllpack KACKLTNWAXX – 225ml)
- 1x 50ml Hochglanzwachs (Nachfüllpack KACKSPDWAXX – 473ml)
- 1x Nanopad schwarz ø 75mm (PACKCLAYBAR3 – 2-er Pack)
- 1x Grobreinigungspad gelb ø 75mm (PACKSCRUB3 – 2-er Pack)
- 1x Pad zum Auftragen der Politur rot (PACKUTLYPAD3 – 2-er Pack)
- 1x Polierball ø 76mm, 101.6mm Schaftlänge (PACKBB3L1)



PACKDTLKIT

Premium Toolbox Pflegekitt

Zur Aufbereitung, Politur und Versiegelung von Werkzeugschränken.

Set beinhaltet:

- 1x 400x400mm Mikrofasertuch (KACKMCFIBER1)
- 1x Sprühflasche Reiniger (50ml) (Nachfüllpack KACKCLEANER – 473ml)
- 1x Flasche Flüssigpolitur (48g) (Nachfüllpack KACKLQDPLSH – 215g)
- 1x Sprühflasche Hochglanzwachs (100ml) (Nachfüllpack KACKSPDWAXX – 473ml)

KACKCAREKIT



Reiniger Entfetter.

Der Reiniger löst zuverlässig sämtliche Verschmutzungen wie Fett, Schmutz, Öl, Fingerabdrücke u.v.m.
Sprühflasche 473ml.

KACKFLTCLNR
Reiniger/ Entfetter für matte Lacke
Sprühflasche 473ml
(ohne Abbildung)



KACKCLEANER

Hochglanzwachs.

Die spezielle Lotion aus Carnauba- und Bienenwachs besitzt hervorragende Poliereigenschaften, ist wasserabweisend und versiegelt die Oberfläche für bis zu 6 Monate.

KACKSPDWAXX für die schnelle Anwendung, schützt bis zu 3 Monate.

KACKLTNWAXX für einen Schutz von bis zu 6 Monaten.



KACKSPDWAXX
473ml

KACKLTNWAXX 225ml



Scheinwerfer-Aufbereitungsset

Set zum professionellen Aufbereiten blinder bzw. trüber Scheinwerfer. Set besteht aus 178mm Polierball, 50g Flüssigpolitur, 50ml Hochglanzwachs, grobe Polierwolle.



FLZHR31501EU

Polierpaste/ Flüssigpolitur

Zur Aufbereitung und Politur von diversen Metallen wie Edelstahl, Aluminium, eloxiertem Aluminium, Chrom, Silber und Gold sowie Kunststoff-Scheinwerfergläsern und verwitterten Lacken. Zur schonenden Entfernung von Rost, Belegen, Oxidationen, Wasserflecken, Kalkablagerungen, Hitzeverfärbungen, Pulverablagerungen, Fingerabdrücken, Teer, Insekten, Vogelkot, Graffiti, Verfärbungen u.v.m.



FLZCA03516EU



KACKLQDPLSH

FLZCA03516EU - Polierpaste 453g Dose
 FLZBU3515EU - Polierpaste 150g Tube
 FLZBP03511EU - Polierpaste 50g Tube (grobe Körnung für exzellente Polierergebnisse)
 KACKLQDPLSH - Flüssigpolitur 225ml (geringere Körnung für empfindliche Oberflächen)

Spezialversiegelung wasserabweisend

- Lässt Wasser unverzüglich abperlen und ist schmutzabweisend
- Haltbare Keramikbeschichtung - Schützt bis zu 8 Monate
- Kann auf allen Metallen, Fiberglas, Klarlackbeschichtungen, allen Lacken, Plastik, Granit, Glas, Marmor, Quartz und allen künstlichen Oberflächen verwendet werden
- Schützt vor Salz, UV Strahlen, Wasserflecken, Käfern, Vogelkot und dem Vergilben von Scheinwerfern
- Bei Raumtemperatur aufbewahren, keinem Frost aussetzen
- Für das bestmögliche Resultat, eine zweite Schicht nach 48h auftragen
- Sicher für Autowerkstätte (KEIN SILIKON)

VORHER | NACHHER



DAS IST KEIN WACHS



FLZCS02908S



Artikelnummer	Inhalt	Abdeckung	Nutzungstemperatur (°C)
FLZCS02908S	236ml	102m ²	4.5°-30°
FLZCS02910	3.76 l	743m ²	4.5°-30°

Wasser Absorbtionstuch/ Trocknungstuch

- Extra großes Tuch mit 3D Textur für eine enormer Saugkraft
- Nimmt die 5-fache Menge an Wasser seines eigenen Gewichtes auf
- Streifenfreie Trocknung
- Kann einfach auf die gewünschte Größe zugeschnitten werden
- Maschinenwaschbar
- Feucht im mitgelieferten Plastikkontainer aufbewahren



Artikelnummer	Bezeichnung	Maße	Farbe	Material	Verpackung
FLZPVA13418	Trocknungstuch	86,36cm x 43,18cm	blau	Polyvinyl/ Alkohol Schwamm	Plastikkanister

KACKMCFIBER1

Mikrofasertuch.

Größe 400x400mm

Das Mikrofasertuch ist fusselfrei, Waschmaschinengeeignet und kann trocken und feucht angewendet werden.



KACKMCFIBER4
4er Pack KACKMCFIBER1
(ohne Abbildung)

Mini-Polierkit.

Ideales Set zum Polieren, Säubern und sonstigen Detailarbeiten
Set beinhaltet:

- 3" Klettaufnahme mit 1/4" Schaft
- 1x Polierwolle, fein
- 1x Polierwolle, grob
- 1x Polierschaum
- 1x Polierpad

BUFF3KIT



Turbo Polierpads

- Die einzigartige "Flossen"-Konstruktion gewährleistet eine hohe Leistung mit geringer Hitzeentwicklung
- Die Flossen passen sich der Oberfläche an, somit können auch kantige bzw. unebene Flächen gut bearbeitet werden
- Durch die spezielle Konstruktion wird das Poliermittel in die Mitte des Kissens gedrückt, dadurch wird die benötigte Menge an Poliermittel und die Polierzeit reduziert
- Wiederverwendbar - einfach auswaschen
- Für Boote, Autos, LKW's, Wohnwagen u.v.m
- 4-mal effizienter als Polierpads der Mitbewerber



Großes Pad für 6-9 Fahrzeuge (Abb. ähnlich)



Rote Klettaufnahme - Polierpad

Schwarze Klettaufnahme - Pad zum Auftragen des Poliermittels

Technische Daten

Art.-Nr. Auftragspad (6-er Pack)	Art.-Nr. Polierpad (6-er Pack)	ø x Dicke	Farbe	Material	Empfohlene U/min
FLZTBP391R	FLZTBP392R	8.8x3.5cm	rot	Schaumstoff	2.000-2.500
FLZTBP591R	FLZTBP592R	12.7x3.5cm	rot	Schaumstoff	2.000-2.500
FLZTBP891R	FLZTBP892R	20.3x5cm	rot	Schaumstoff	2.000-2.500

Vergleich Hersteller

Hersteller	Poliermischung	Anfangs-Temp. °C	End-Temp. °C
Meguiars	3M	26	105
3M	3M	26	99
Snap-on	3M	26	68

Polierball

- Polierball aus Viskosegewebe für die Hochglanzpolitur
- Durch die spezielle Konstruktion wird Luft in den Poliervorgang eingebracht, um somit die Überhitzung des Lackes zu vermeiden und eine schonende Politur zu gewährleisten
- Der Polierball ist waschbar und somit mehrfach verwendbar



FLZWB201EU - ø178mm



FLZPB101EU - ø127mm



FLZSM10250EU - ø50mm



Modis Edge	101
Solus Edge	102
Vantage Ultra	103
Micrsoscan	104
RDKS	105
Wärmebildkamera	106
Zubehör	107

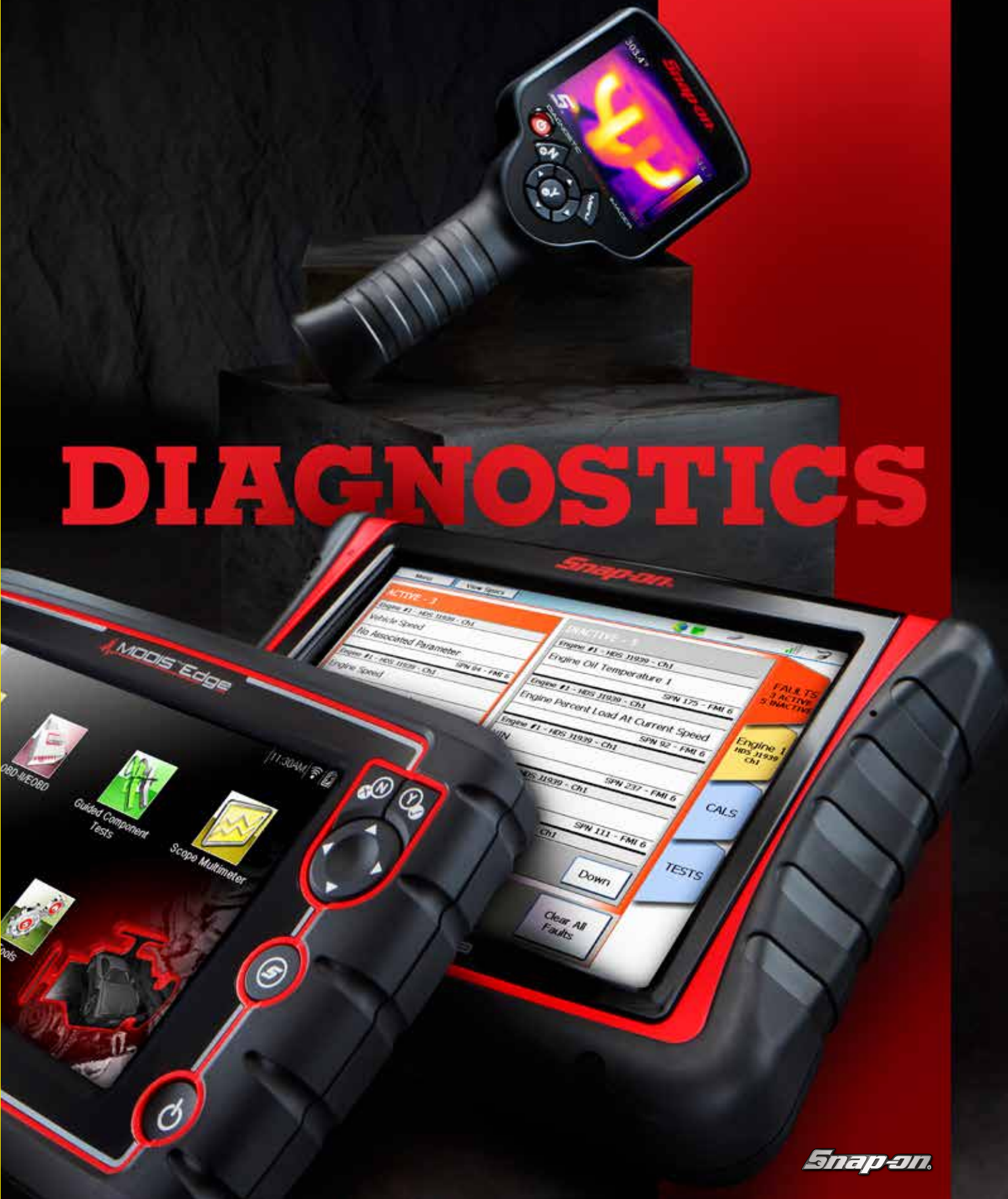

DIAGNOSTICS

MODIS™ Edge

DIE KOMPLETTLÖSUNG IM BEREICH MODERNER HANDHELD-DIAGNOSEGERÄTE



Scanner



Komponententest



TSB



OBDII / EOBD



Skope / Multimeter

Unser Multifunktionsgerät Modis Edge ist die Kombination aus modernster Technik und einfacher Bedienung. Es ist zuverlässig und extrem schnell (nur 5s bis zum Hochfahren). Es vereint die volle Funktionalität von Solus Edge und Vantage Ultra. Es ist Scanner, 2-Kanal-Digitalskop sowie digitales und graphisches Multimeter. Neben Experteninformationen und geführten Komponententests bietet es zusätzlich über das eingebaute WLAN den sofortigen Zugang zu technischen Service Bulletins und Rückrufinformationen von Herstellern. **Modis Edge sorgt für Sicherheit und Klarheit in der Fehlersuche und erhöht somit erheblich Ihre Produktivität!**

Art.-Nr. EEMSDE341A



8" Touchscreen Farbbildschirm
Maße: 285x160x35mm
Gewicht: 1,2kg

TSB Funktion

Die TSB Funktion des Modis Edge bietet über WLAN den sofortigen Zugang zu technischen Service Bulletins und Rückrufinformationen von Herstellern. Diese informieren Sie über die vom Hersteller empfohlenen Wartungs- und Installationsarbeiten. Die Bulletins enthalten Checklisten von Komponenten, die einer Inspektion oder Reparatur bedürfen mit den entsprechenden Anleitungen. TSB's stehen für Motor, Lenkung, Bremsen, Exterieur (Karosserie) die Elektronik u.v.m. zur Verfügung.

Beispiel TSB Funktion



Geführte Komponententests

inklusive automatischer Einstellungen, Anschluss Hinweisen und Referenzwerten ermöglicht ein schnelles Vergleichen von Komponentenfehlern und verhindert somit den ungewollten Austausch von funktionsfähigen Bauteilen.



Grafisches 2-Kanal Digitalskop, digitales Multimeter und vorkonfigurierte Komponententests. Die geführten Prüfprozeduren beinhalten die automatische Signalsuche, Steckplatzbeschreibungen, sowie eine umfangreiche Datenbank mit Sollwerten und Gutbild-Darstellungen.

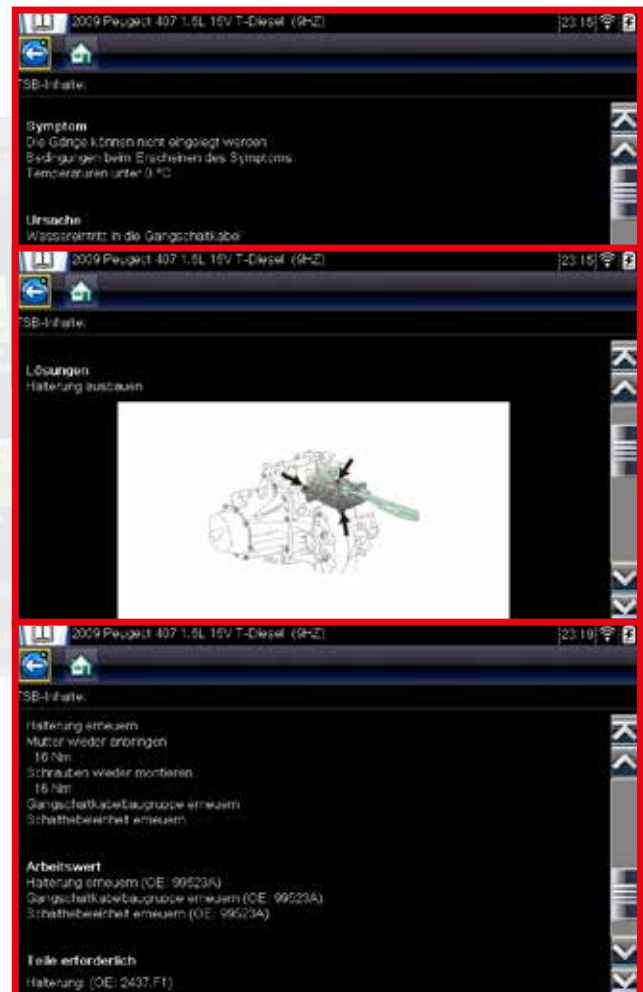

SOLUS™ Edge

MACHT FAHRZEUGPROBLEME OFFENSICHTLICH

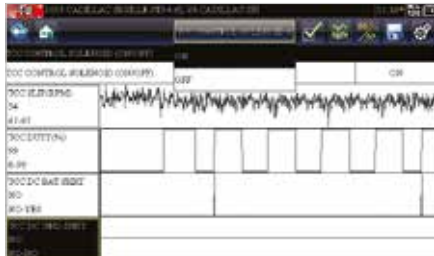

Bidirektionale Kontrollfunktionen während der Datenanzeige zur Diagnose von Ursache und Wirkung



Scanner



OBDII / EOBD

Art.-Nr.
EESCDE320A

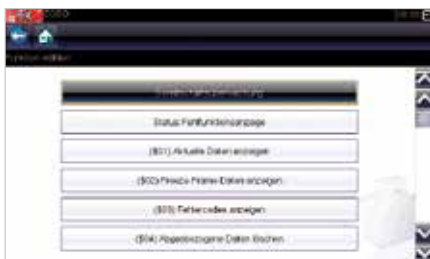

EOBD Diagnose an allen Fahrzeugen Otto ab 2001 / Diesel ab 2004

P001	Druckluftventil (Einspritzpumpe) mechanische Öffnung nicht
P0405	Stromkreis in 5V Kupferwert, Problem mit Übersetzung zwischen Luftdruckgeber und Ventileitung
P0000	Kraftstoffhochdruckverriegelung, Öffnung des Kraftstoffgebers (Magnetventil) liegt oberhalb der Einstellung
P0000	Motorbetriebsgerät Fehler, Signal hoch oder niedrig

Antworten auf tausende Fehlercodes mit detaillierter Beschreibung

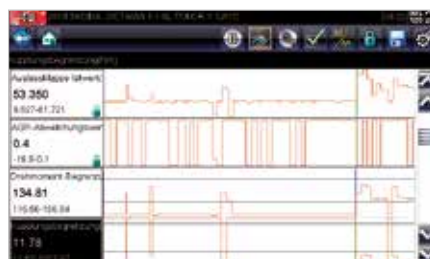

Hochauflösende, grafische Darstellung von bis zu 4 Parametern mit Zoom, PID Triggerung und persönlicher Parameterauswahl

Funktionen

- **Betriebsbereit in maximal 5s!**
- **Zuverlässiges SMX Betriebssystem** (Nutzung in Krankenhäusern und beim Militär).
- **Großer 8" Touchscreen Farbbildschirm** mit Hintergrundbeleuchtung.
 - Dieser kann auch mit Handschuhen bedient werden.
- Intuitive Navigation über Touch Screen oder Daumenwippe.
- **Leistungsfähiger Li-Ionen-Akku**, wird automatisch über das Fahrzeug geladen.
 - Praktisch keine leeren Akkus mehr.
- **Große Baujahrabdeckung** für unzählige Systeme und Modelle.
 - Ab 1980 (Original US-Modelle, nur in englischer Sprache).
 - Ab 1992 (Europa / Asien in deutscher Sprache).
- Ausführliche Fehlercodebeschreibung, aktuelle Daten, Funktionstests, Anlernen und Adaptionen.
- Integrierter Multiplexer.
- Persönliche Datenlisten, gespeicherte Daten, Pause, Zoom, PID Triggerung, Bildschirmfotos und Cursor-Funktionen.
- Aufzeichnung aller verfügbaren Daten und gleichzeitige grafische Darstellung von bis zu 4 Parametern.
- PC Anschluss zum Speichern, Drucken und Verwalten der Daten über Shop Stream Connect PC Software (kostenloser Download möglich).
- Micro SD Speicherkarte mit großer Kapazität enthält die Diagnosesoftware sowie die gespeicherten Fahrzeugdaten.
- **Keine Update Verpflichtung.**

**Für europäische, asiatische
und original US-Fahrzeuge**



ShopStream
CONNECT™

www.snapon.de/produkte/diagnose.html
kostenloser Download

VANTAGE® Ultra

**MIT DEM FEHLERCODE FÄNGT DIE DIAGNOSE ERST AN
PRÜFEN SIE BAUTEILE VOR DEM WECHSEL**

Art.-Nr.
EETMDE309A



Komponententest



Skope / Multimeter

Funktionen

- 2-Kanal Hochgeschwindigkeits Echtzeit- Zündungs- und Laborskop.
- Digitales und graphisches Multimeter.
- Experteninformationen zur exakten Ermittlung defekter elektronischer Bauteile.
- Der einzigartige geführte Komponententest zeigt genau wo und wie das Gerät mit den entsprechenden Skope- und Multimetereinstellungen anzuschließen ist, und wie das Ergebnis aussehen sollte. Vergleichen Sie Live-Bilder mit Gut-Bildern.
- Fahrzeugspezifische Tests und Informationen für Tausende Komponenten mit illustrierten Testprozeduren, Anschlussplänen, automatischen Skope-Einstellungen, Komponenten-Lageinformationen sowie Signalform Bibliotheken.
- Die Testmöglichkeiten umfassen Motordiagnose, Getriebe, ABS, Ladesystem, Zündung, Beleuchtung, Kraftstoffsystem u.v.m.
- Testen Sie die Bauteile bevor sie unberechtigt gewechselt werden und unnötige Kosten entstehen.



detaillierte Beschreibung des zu prüfenden Bauteiles.

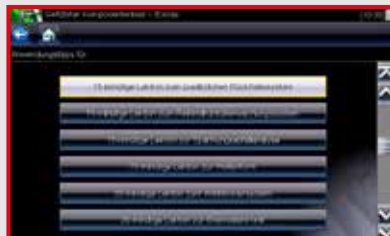

Vantage Ultra bietet ebenfalls die Möglichkeit Wissenslücken aufzufüllen.

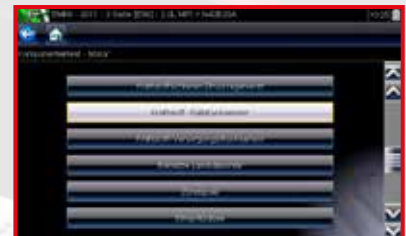

durch einen geführten Komponententest mit Messpunkten, Sollwerten und Gutbildern wird eine schnelle Fehlereingrenzung gewährleistet.



Im Hintergrund laufende Filmfunktion erleichtert das Auffinden von sporadischen Fehlern und ermöglicht z.B. eine Langzeitmessung des Ruhestromes.



kein sinnloses Tauschen von intakten Bauteilen mehr.



Sehr schnelles 2-Kanal-Skope mit Touchscreenbedienung bietet die Möglichkeit Referenzsignale zu Hilfe zu nehmen.

- Bewährtes und schnelles SMX Betriebssystem für eine Betriebsbereitschaft in nur 5 Sekunden und den ersten Diagnoseergebnissen in nur 30 Sekunden.
- Einfache Bedienung mit Daumen Pad oder 8" Farbtouchscreen (Auflösung 800x480).
- Speichern Sie die Testergebnisse und Bilder auf Mikro SD Karte.
- PC Verbindung via USB Anschluss.
- Speichern, Verwalten und Drucken von Dateien sowie Datenübertragung via ShopStream® Connect Software.

- Hochgeschwindigkeits- Skope/ Multimeter mit bis zu 6 Millionen Samples/s und 3MHz Bandbreite.
- Automatischer Skopeinstellung wie Triggerpegel und Spitzenwerterkennung, Cursor und Erkennung von Signalausreißern.
- Zeitablenkungsgeschwindigkeit 50 Mikrosekunden
- Abmessungen: 315 x 51 x 163mm
- Gewicht: 1,45kg

MICROSCAN™ III

AUTOMATISCHES EOBD-FEHLERAUSLESEGERÄT

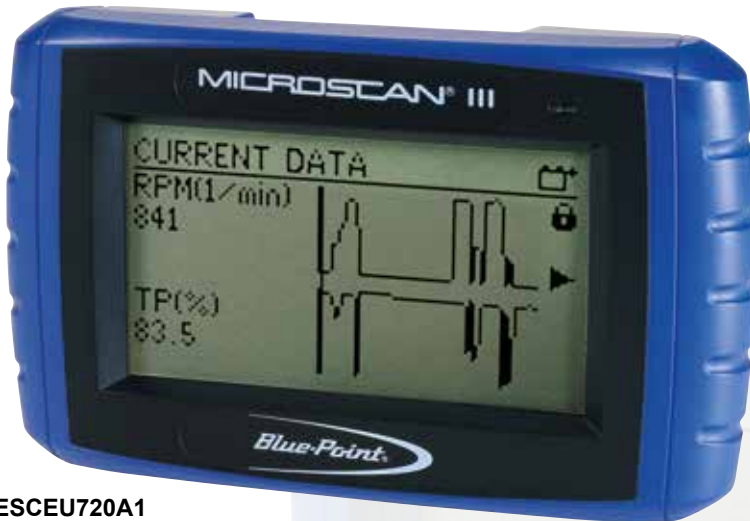

EESCEU720A1

Microscan™ III.

- Automatische Erkennung des Fahrzeuges
 - Einfach Kabel anstecken und Fehler bzw. Daten auslesen, Fehler löschen
- Extrem schnelle Anzeige der Fehlercodes im Klartext
- Unterstützt alle EOBD-Protokolle
- Deckt alle 10 EOBD-Modi ab
- Einfache Handhabung
- Graphische Darstellung aller Live Daten möglich
- Filmaufnahme der Daten während der Fahrt möglich
- Shop Stream Connect kompatibel
- Menüsprache Deutsch wählbar

Holen Sie alles aus Ihren Diagnosegeräten heraus

Shop Stream Connect ist eine gratis Software, die zusätzliche Möglichkeiten für Microscan™, Ethos™, Solus Ultra™ und Modis™ bietet.

Nutzen Sie Shop Stream Connect, um Ihr Diagnosegeräte mit dem PC zu verbinden, Daten zu verwalten, Aufnahmen anzuschauen und die Daten auszudrucken oder per E-Mail zu verschicken. Laden Sie das Programm jetzt herunter.



www.snapon.de/produkte/diagnose.html
kostenloser Download



(optional erhältlich)

Lecks erzeugen Fehlercodes

EELD100A



Rauch und Farbstoff finden Lecks

Rauchgastester.

Dieser Tester verwendet Rauch und ein fluoreszierendes Kontrastmittel, das sich exakt an der undichten Stelle niederschlägt. Wenn Sie Rauch oder Farbablagerungen erkennen, haben Sie das Leck gefunden. Diese Technologie ist von den OEM-Herstellern zugelassen und hat keinerlei schädigende Auswirkungen auf das Fahrzeug. Für Turbolader, Kühler, Vakuum- und Abgasanlagen, Abgasrückführungssysteme, Verdampfer, Karosserielecks (Wind und Wasser), Öllecks, Dichtungen u.v.m.

REIFENDRUCKKONTROLLSYSTEM UNIVERSALWERKZEUG

Die Komplettlösung für die Handhabung direkter TPMS - Systeme



• **All-in-One Gerät mit folgenden Funktionen:**



- Lesen, Aktivieren, Protokollieren und Programmieren von Sensoren
(Anlernen von neu kreierten ID`s im Steuergerät via OBDII in weniger als 90s)
- Programmieren und Kopieren von Universalsensoren
(Kopieren / Klonen Sie 4 Sensoren in weniger als 40s - z.B. Wechsel Winterreifen!)

• **99% Abdeckung aller auf dem Markt befindlichen Sensoren**

- OE - (herstellerspezifische) Sensoren, universelle Sensoren und Multisensoren
(Profitieren Sie von unserer Zusammenarbeit mit den Fahrzeugherstellern - OEM)

• **Für europäische-, asiatische- und US-Fahrzeuge**

• **Einfache, benutzerfreundliche, „Schritt für Schritt“ Menüführung**

- Keine Notwendigkeit der Nutzung von Bedienungsanleitungen

• **Aktualisierung der Software via PC / USB und Web Plattform**

- Software inkl. aller Aktualisierungen für 1 Jahr enthalten

• **Frequenzen 433, 434, 315, 313.84 MHz**

TPMS3EUR



Universalsensoren

REDI	
Alligator	
Schradler	
Huf	
T-Pro	

WÄRMEBILDKAMERA

Stellen Sie sich ein Werkzeug vor, mit dem man Wärme sehen kann

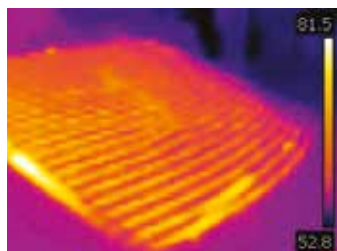

Störungen in der heizbaren Heckscheibe

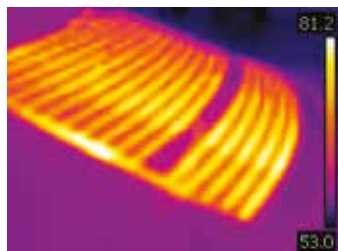

Welcher Zylinder arbeitet nicht richtig



ES GIBT MEHR ZU SEHEN ALS NUR DIE TEMPERATUR

Die Wärmebildkamera zeigt euch nicht einfach nur die Temperatur an, sie nutzt 4.800 Temperaturzonen, um jedes Detail zu erfassen. Die Farbskala passt sich automatisch dem Temperaturbereich an, um Temperaturunterschiede so korrekt wie möglich darzustellen. Der Zielsucher im Bildzentrum liefert euch die exakte Temperatur des anvisierten Messpunktes.

EIN KOMPLETT NEUER BLICK IN DAS FAHRZEUG

Mit der Möglichkeit, Temperatur sichtbar zu machen, ist es einfach, Fehlfunktionen aufzuspüren. Über Bremsen, überhitzende Sitze bis hin zu fehlzündenden Zylindern und verschlissenen Kugellagern - die Wärmebildkamera liefert euch exakte Temperaturmessungen bis zu 450°C.

ANVISIEREN. PROBLEM LOKALISIEREN. REPARIEREN.

Die Wärmebildkamera erleichtert die Fehlersuche ungemein. Die Diagnose wird schneller und präziser. Im Gerät ist zusätzlich eine Datenbank mit geführten Tests, sowie Gut- und Schlechtbildern für diverse Fehlfunktionen enthalten, die euch helfen, den Fehler korrekt zu identifizieren. Das Speichern eigener Bilder bietet euch die Möglichkeit, eine eigene Datenbank aufzubauen und für zukünftige Reparaturen gewappnet zu sein.

Großes 3.5" Farbdisplay mit einer Auflösung von 320X240

Detailgenaue Temperaturbewertung der Bilder durch 4800 Temperaturzonen

Extremer Temperaturbereich von -20 bis 450 °C

4-Wege-Bedienung

Langlebiger, austauschbarer Li-Ionen Akku mit 4 Stunden Akkulaufzeit + Batteriezustandsanzeige

Sofortbildfunktion dank Schnellauslöser

Ergonomischer Pistolengriff gewährleistet Komfort und Zugänglichkeit in engen Bereichen

Diagnose-Wärmebildkamera

EETHEU300A

Set beinhaltet:

Wärmebildkamera, Mikro-SD Karte, Ladegerät, USB-Kabel, Bedienungsanleitung (auf der SD Karte)

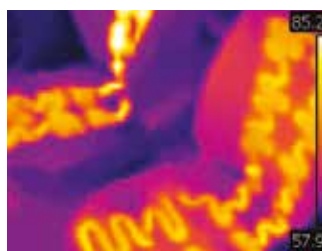

Fehlfunktion der Sitzheizung

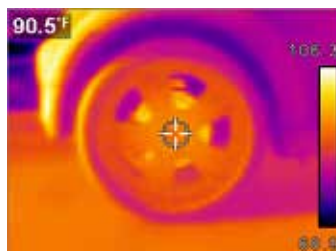

Fehlfunktionen der Bremse



SKOPE ZUBEHÖR (MODIS EDGE / VANTAGE ULTRA) - OPTIONAL



EETA501C
Stromzange.
0-20A / 0-400A

EETH503B



EETH502B

Temperatursonden.

(mit EEDM506D)

EETH501C - Flüssigkeiten und weiche Materialien

EETH502B - Oberflächentemperaturen

EETH503B - Lufttemperaturen

EETH501C



EEDM506D

Temperaturadapter.

-45-980°C

Beinhaltet 2x K-Typ Temperatursonden

EETA308D

Stromzange 10mA - 20/60A.



Drucksensoren

EEPV302AL - Drucksensor, 6,89bar*.

Kraftstoff-, Getriebe-, ABS-, Hydraulik-, Klimadruk u.v.m.

EEPV302AT - Drucksensor, 34,45 bar.

-Klimadruk an Hoch- und Niederdruckseite
-Hydraulikdruck während Überprüfung Getriebefunktion

EEPV302AH - Drucksensor, 344,5bar.

-ABS- und Servolenkungsdruck
-Hochdrucksysteme und PTO Pumpen

EEMS301A05

Y-Adapter.

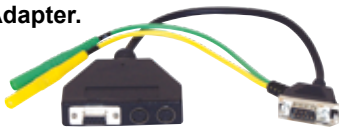

EAX0024B30A

Anschlusskabel 2m.



Adapter für Anschluss Drucksensoren
EEPV302AL, EEPV302AT, EEPV302AH
an **Vantage Pro** und **Modis (alt)**.

Der Drucksensor hat kein Anschlusskabel. Es müssen einmalig ein Anschlusskabel und ein Y-Adapter bestellt werden.



EEDM5030

Druck- Unterdruckadapter.

Druck 70mbar-35bar

Unterdruck 34-980mbar

Inkl. Sensor mit 2m Kabel und 1/4" NPT Anschluss

Für Anschluss an **Modis Ultra**



EEMS324PSA

Adapter für Anschluss Drucksensoren.

EEPV302AL, EEPV302AT, EEPV302AH an **Modis Ultra**

Der Drucksensor hat kein Anschlusskabel. Es muss einmalig ein EEMS324PSA bestellt werden.

EEMS324PSA

Adapter für Anschluss Drucksensoren.

EEPV302AL, EEPV302AT, EEPV302AH an **Modis Ultra**

Der Drucksensor hat kein Anschlusskabel. Es muss einmalig ein EEMS324PSA bestellt werden.

Der Drucksensor hat kein Anschlusskabel. Es muss einmalig ein EEMS324PSA bestellt werden.

Der Drucksensor hat kein Anschlusskabel. Es muss einmalig ein EEMS324PSA bestellt werden.

Der Drucksensor hat kein Anschlusskabel. Es muss einmalig ein EEMS324PSA bestellt werden.

Der Drucksensor hat kein Anschlusskabel. Es muss einmalig ein EEMS324PSA bestellt werden.

Der Drucksensor hat kein Anschlusskabel. Es muss einmalig ein EEMS324PSA bestellt werden.

Der Drucksensor hat kein Anschlusskabel. Es muss einmalig ein EEMS324PSA bestellt werden.

Der Drucksensor hat kein Anschlusskabel. Es muss einmalig ein EEMS324PSA bestellt werden.

Der Drucksensor hat kein Anschlusskabel. Es muss einmalig ein EEMS324PSA bestellt werden.

Der Drucksensor hat kein Anschlusskabel. Es muss einmalig ein EEMS324PSA bestellt werden.

Der Drucksensor hat kein Anschlusskabel. Es muss einmalig ein EEMS324PSA bestellt werden.

Der Drucksensor hat kein Anschlusskabel. Es muss einmalig ein EEMS324PSA bestellt werden.

Der Drucksensor hat kein Anschlusskabel. Es muss einmalig ein EEMS324PSA bestellt werden.

Der Drucksensor hat kein Anschlusskabel. Es muss einmalig ein EEMS324PSA bestellt werden.

Der Drucksensor hat kein Anschlusskabel. Es muss einmalig ein EEMS324PSA bestellt werden.

Der Drucksensor hat kein Anschlusskabel. Es muss einmalig ein EEMS324PSA bestellt werden.

Der Drucksensor hat kein Anschlusskabel. Es muss einmalig ein EEMS324PSA bestellt werden.

Der Drucksensor hat kein Anschlusskabel. Es muss einmalig ein EEMS324PSA bestellt werden.

Der Drucksensor hat kein Anschlusskabel. Es muss einmalig ein EEMS324PSA bestellt werden.

Der Drucksensor hat kein Anschlusskabel. Es muss einmalig ein EEMS324PSA bestellt werden.

Der Drucksensor hat kein Anschlusskabel. Es muss einmalig ein EEMS324PSA bestellt werden.

Der Drucksensor hat kein Anschlusskabel. Es muss einmalig ein EEMS324PSA bestellt werden.



**

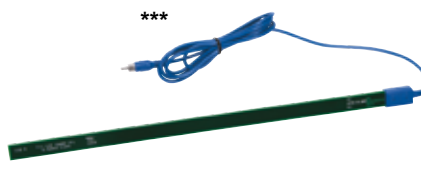

* EAC0056L00A - COP Universaladapter für 1 Zündspule (Single Flag),

EAC0056L01A - COP Universaladapter für 2 Zündspulen (Two Flag),

** EAC0056L02A - COP Universaladapter für 3 Zündspulen (Three Flag),

***EAC0056L03A - Universal-Messstab für Direktzündspulen

SKOPE ZUBEHÖR (MODIS EDGE / VANTAGE ULTRA) - OPTIONAL



EAK0294B22A
Messspitzenset, extra dünn.



MTTLB720
Messspitzenset,
extra dünn.

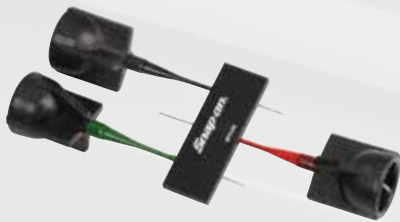

MTTL430
Messspitzemset, extra dünn.



MTTL720
Messspitzenset,
extra dünn.

SCANNERZUBEHÖR / ERSATZTEILE - OPTIONAL



EAX0068L01A
DA5 Adapterkabel für Solus Ultra /
Edge™ und Modis Ultra / Edge™.
In Verwendung mit alten Kabeln
und Adaptern.



EAA0355L92A
KIA-2 Adapter.
- Cerato (LD) 2005-2006 Alle
Systeme
- Rio (BC) 2005-2006 Alle
Systeme
- Sorento (BL) 2005-2006 2.4
Benziner



2-04650A
Ersatzakku Solus /
Modis Ultra.

2-05450A
Ersatzakku Solus /
Modis Edge™ (o.Abb.)



EAA0355L01A
Mazda-2 Adapter.
Für Bj. 2000-2005.



EAX0068L26A
DA4-OB-D-Kabel mit integrierter
Lampe.
Für Solus / Modis Edge™.



EAK0262B01C
OBD1 Adapterkitt US-Fahrzeuge.
Für ältere Fahrzeuge vor Bj.1996.



EAK0242N80A
Kabel- u. Adapterkitt Solus Ultra™.
Für ältere Fahrzeuge vor Bj. 2002.

Epiq	111
Masters Serie	113
Classic Serie	114
Heritage Serie	115
Servicerollwagen	117
Zubehör	118

The Snap-on logo is displayed in a stylized, italicized font with a metallic, 3D effect. It is mounted on a red surface, likely the side of a toolbox or roll-up cart, with a black textured top edge. The background of the entire page is a dark, moody photograph of a Snap-on toolbox with a red vertical stripe on the right side.

TOOL STORAGE

Werkzeugschränke

WERKZEUGSCHRÄNKE DER SPITZENKLASSE



So entstehen unsere
Werkzeugschränke:

Extended Cab System

Extra breite,
komplett
ausziehbare
obere
Schublade



Lock 'n Roll

Lock 'n Roll
Verriegelungs-
mechanismus



Doppelwandige
Konstruktion aus
Qualitätsstahl



Doppelt
gelagerte Schwer-
lastrollenlager



Abschließbare
Schublade mit
Sicherheitsschloss
und Snap-on®
Schlüssel



ISORIDE

Schwerlastrollen



Industrielles
Punktschweiß-
verfahren



Verstärkte
Eckkonstruktion



Premium-Griff





KRP1022BPBO1



KEXN725B1PBO*

Werkzeugschränke - Epiq™ Serie

Art.-Nr.	Bezeichnung	Maße (BxTxH) mm	Lagervolumen (m³)	Lagerfläche (m²)	Ladekapazität (t)	Schübe	Belastung/ Schub (kg)	Farbe
KRP1022BPBO1	Tool Wagon	2.692 x 759 x 1.778	1.61	10.88	2.77	13	103	■
KEXN725B1PBO	Mr. Big	3.658 x 762 x 1.191	1.5	16.3	7.2	31	103	■



KERN602B0PBO



KERN843B0PBO

Werkzeugschränke - Epiq™ Serie

Art.-Nr.	Bezeichnung	Maße (BxTxH) mm	Lagervolumen (m³)	Lagerfläche (m²)	Ladepazität (t)	Schübe	Belastung/ Schub (kg)	Farbe
KERN602B0PBO	Rollschrank	1.524 x 762 x 1.191	0.62	6.8	3.6	13	103	■
KERN843B0PBO	Rollschrank	2.134 x 762 x 1.191	0.87	8.97	3.63	19	103	■



KRL722BPC



KRL756CPCM



MASTERS Series



KRL791APBO



KRL7023CPBO

Werkzeugschränke - Masters Serie

Art.-Nr.	Bezeichnung	Maße (BxTxH) mm	Lagervolumen (m ³)	Lagerfläche (m ²)	Ladepazi- tät (t)	Schübe	Belastung/ Schub (kg)	Farbe
KRL7023CPBO	Rollschrank	1.851 x 740 x 1036	0.62	7.4	3	19	103	■
KRL7023CPC	Rollschrank	1.851 x 740 x 1036	0.62	7.4	3	19	103	■
KRL7023CPCM	Rollschrank	1.851 x 740 x 1036	0.62	7.4	3	19	103	■
KRL722BPBO	Rollschrank	1.378 x 610 x 1.007	0.38	4.4	1.64	11	118	■
KRL722BPC	Rollschrank	1.378 x 610 x 1.007	0.38	4.4	1.64	11	118	■
KRL722BPCM	Rollschrank	1.378 x 610 x 1.007	0.38	4.4	1.64	11	118	■
KRL756CPBO	Rollschrank	905 x 610 x 1.012	0.25	3	1.64	7	118	■
KRL756CPC	Rollschrank	905 x 610 x 1.012	0.25	3	1.64	7	118	■
KRL756CPCM	Rollschrank	905 x 610 x 1.012	0.25	3	1.64	7	118	■
KRL791APBO	Oberschrank	1.378 x 610 x 533	0.26	3.3	-	8	118	■



KRA2411PBO

Classic 78



KRA2407PBO

Werkzeugschränke Classic 78

Art.-Nr.	Bezeichnung	Maße (BxTxH) mm	Lagervolumen (m³)	Lagerfläche (m²)	Ladefähigkeit (t)	Schübe	Belastung/ Schub (kg)	Farbe
KRA2411PBO	Rollschrank	1.389 x 610 x 995	0.4	4	1.09	11	54	■
KRA2407PBO	Rollschrank	915 x 609 x 1.000	0.255	3	1.089	7	54	■



KRA2208AKPC



KRA2104AKPCM



KRA2107KUPCM



KRA2212KU

Werkzeugschränke - Heritage Serie

Art.-Nr.	Bezeichnung	Maße (BxTxH) mm	Lager- volumen (m³)	Lager- fläche (m²)	Ladekapa- zität (t)	Schübe	Belastung/ Schub (kg)	Farbe
KRA2104AK	Oberschrank	1.017 x 503 x 494	0.16	2	-	4	45	■
KRA2104AKPC	Oberschrank	1.017 x 503 x 494	0.16	2	-	4	45	■
KRA2104AKPCM	Oberschrank	1.017 x 503 x 494	0.16	2	-	4	45	■
KRA2107KU	Rollschrank	1.016 x 508 x 965	0.25	3.08	0.59	7	45	■
KRA2107KUPC	Rollschrank	1.016 x 508 x 965	0.25	3.08	0.59	7	45	■
KRA2107KUPCM	Rollschrank	1.016 x 508 x 965	0.25	3.08	0.59	7	45	■
KRA2208AK	Oberschrank	1.016 x 503 x 493	0.15	1.9	-	8	45	■
KRA2208AKPC	Oberschrank	1.016 x 503 x 493	0.15	1.9	-	8	45	■
KRA2208AKPCM	Oberschrank	1.016 x 503 x 493	0.15	1.9	-	8	45	■
KRA2212KU	Rollschrank	1.016 x 500 x 985	0.24	2.58	1.08	12	45	■
KRA2212KUPC	Rollschrank	1.016 x 500 x 985	0.24	2.58	1.08	12	45	■
KRA2212KUPCM	Rollschrank	1.016 x 500 x 985	0.24	2.58	1.08	12	45	■



KRA2055BK



KRA2059AK



KRA412GPBO



KRA2007KUPCM



KRA2005KUPC



KRA2012AK

Werkzeugschränke - Heritage Serie

Art.-Nr.	Bezeichnung	Maße (BxTxH) mm	Lager- volumen (m³)	Lager- fläche (m²)	Ladekapa- zität (t)	Schübe	Belastung/ Schub (kg)	Farbe
KRA2005KU	Rollschrank	660 x 508 x 951	0.16	1.5	0.49	5	45	■
KRA2005KUPC	Rollschrank	660 x 508 x 951	0.16	1.5	0.49	5	45	■
KRA2005KUPCM	Rollschrank	660 x 508 x 951	0.16	1.5	0.49	5	45	■
KRA2007KU	Rollschrank	680 x 500 x 951	0.15	1.7	0.49	7	45	■
KRA2007KUPC	Rollschrank	680 x 500 x 951	0.15	1.7	0.49	7	45	■
KRA2007KUPCM	Rollschrank	680 x 500 x 951	0.15	1.7	0.49	7	45	■
KRA2055BK	Oberschrank	660 x 374 x 436	0.073	1.17	-	5	45	■
KRA2059AK	Oberschrank	660 x 374 x 436	0.073	1.13	-	9	45	■
KRA2012AK	Seitenschrank	419 x 500 x 1.308	0.167	0.955	-	4	45	■
KRA412GPBO	Seitenklappbrett	465 x 457 x 6.5	-	0.212	0.03	-	-	■

Service rollwagen, Koffer **Werkzeugschränke**

KRBC7TB

Service rollwagen.

Maße 889mm (B) x 1.041mm (H) x 431mm (T).

4x Schubladen, 1x Staufach, Schraubendreherhalter, Seitenklappbrett, Lenkrollen, Zentralverriegelung.



KRBC3TD

Service rollwagen.

Maße 762mm (B) x 1.025mm (H) x 431mm (T).

1x Schublade, abschließbar, 2x Ablagefächer, 4x Lenkrollen, Feststellbremse.



BLPUHST

Service rollwagen für Motorraum.

Maße 750mm (L) x 660mm (B) x 1.229mm (H),

Belastbarkeit 34kg.

Arbeitstablatt in einer Höhe von 909-1.229 mm verstellbar, Schwerlastrollen, Schraubendreherhalter und Fächer für Kleinmaterial.



ITCEC11S

Service rollwagen.

Maße 895 (B)x 457 (T) x 870 (H)mm

2x Ablagefach Maße 813 (B)x 457 (T) x 63.5 (H)mm

Belastbarkeit: max. 180kg

4x Lenkrollen, Feststellbremse. Material: Kunststoff.



KRSC3TK

Service rollwagen.

Maße 805 (B)x 500 (T) x 960 (H)mm, Gewicht:

38kg, Pulverbeschichtet, Belastbarkeit: max.

240kg, 4x Lenkrollen, Feststellbremse, Art.-

Nr. optionales Ablagefach: KRSC3K0300K



TB50W

Werkzeugtasche mit Rollen und Teleskopgriff.

Robuste Konstruktion. Viele Innen- und Außentaschen sowie großer Innenstauraum. 915mm Teleskopgriff. Maße 508mm(B) x 305mm(T) x 305mm(H)



TB50

Tragetasche.

Robuste Konstruktion. Vielzahl von Innen- und Außentaschen.

Größe: 50 x 30 x 22,8cm.



KRW48C

Tragbarer Werkzeugkoffer.

Konsolenbauweise mit 4 Einlagefächern und 1 Staufach. Maße: 455 x 255 x 335mm.

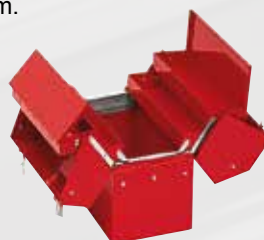

KRW184B

Tragbarer Werkzeugkoffer.

4 Schubladen und 1 Ablagefach. Bei geschlossenem Deckel sind alle Schubladen verriegelt. Maße 23x216x362mm.





BLP3CANHLDR

Halter für Sprühdosen & Schraubendreher, magnetisch.
Bietet Platz für 3 Sprühdosen und 6 Schraubendreher. Ideal zur Befestigung an einer Tool Box.
Gewicht: 1.19kg.



KAPL10
Zangendisplay.

Das Display kann bis zu 10 Werkzeuge lagern. Gummierter Auflagefläche für die rutschfeste und kratzfreie Lagerung. 3 Displays passen nebeneinander in eine 4" Schublade (102mm Höhe) der Boxenserie Masters, Classic und EPIQ. 254mm x 95,3mm x 76,2mm (BxTxH).



BLPMPTSETA
Magnetschalenset, 4-teilig.

In den Längen 150, 200, 255 und 305mm. Gummierter Schwerlastmagneten auf der Rückseite für sicheren Halt ohne Beschädigung der Oberfläche.

BPSSTRYLAS

Tragbares Stecknussdisplay aus Edelstahl.
Zur sicheren und übersichtlichen Aufbewahrung sowie den Transport von 1/4", 3/8" und 1/2" Werkzeugen. Stecknussaufnahmen mit extrem haltbarem Verriegelungsmechanismus.



KR294AAPV
Hebeleisenhalter.

Für 4 Hebeleisen geeignet.



MAGWRENCH
Magnethalter in Schlüsselform.

508mm verchromter Nylonschlüssel. 305mm langer, kräftiger Magnetstreifen erleichtert die verlustfreie Aufbewahrung von Werkzeugen und Kleinteilen aus Metall (Schrauben, Pins, etc.).

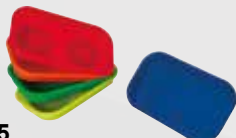

MRPB10MP5
Magnetschalenset, mehrfarbig. 5-teilig. Maße 28,4mm x 239mm x 140mm. 2 gummierte Schwerlastmagneten für sicheren Halt ohne Beschädigung der Oberfläche.
Gewicht 0.63kg.



MRB5A
Magnetschale.

Innendurchmesser 137mm. Gummierter Schwerlastmagnet für sicheren Halt ohne Beschädigung der Oberfläche.

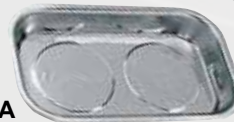

MRB10A
Magnetschale.
Maße 241mm x 140mm. 2 gummierte Schwerlastmagneten für sicheren Halt ohne Beschädigung der Oberfläche.



YA161
Magnetschiene.
Länge 610mm. Zur Aufbewahrung von Werkzeugen oder Kleinteilen.



KRWT4800B

Ahorn - Hartholzarbeitsplatte.
Bietet die Möglichkeit der Erweiterung eines Rollschrankes zu einer mobilen Werkbank



KRSST761B

Edelstalarbeitsplatte.
Bietet die Möglichkeit der Erweiterung eines Rollschrankes zu einer mobilen Werkbank. Frontlippe verhindert das Herunterrollen von Teilen.

Werkzeugschränke - Arbeitsplatten

Art.-Nr.	Bezeichnung	Breite (mm)	Tiefe (mm)	Höhe (mm)	Anwendung	Ecken
KRWT4008	Holz - Arbeitsplatte	660,4	493,71	44,44	KRA2007/KRA2005	rund
KRWT4800B	Holz - Arbeitsplatte	1.009,64	493,71	44,44	KRA2107/KRA2212	rund
KRWT761B	Holz - Arbeitsplatte	1.365,24	573,09	44,44	KRL722	-
KRSST4107	Edelstahl - Arbeitsplatte	1.009,64	495,30	47,60	KRA2107/KRA2212	rund
KRSST761B	Edelstahl - Arbeitsplatte	1.376,36	606,40	47,60	KRL722	-
KRSST4008	Edelstahl - Arbeitsplatte	660,4	495,30	47,60	KRA2007/KRA2005	rund

Stecknussdisplay.

- Hergestellt aus robustem Kunststoff
- In 5 verschiedenen Farben erhältlich
- Für gängige tiefe Stecknüsse und Standardnüsse
- Sichtbare Größenangaben für einfache Identifikation

KA12METRD



Art.-Nr.	Antrieb	Maße	SW
KA14FR__	1/4"	229(L)x 54(T)x 63.5(H) mm	1/8"-3/8" in 1/32" Schritten, 7/16"-5/8"
KA14MET__	1/4"	229(L)x 54(T)x 63.5(H) mm	4, 4.5, 5, 5.5, 6-15mm
KA38FR__	3/8"	298.5(L)x 76(T)x 76(H) mm	1/4-1" in 1/16" Schritten
KA38MET__	3/8"	333(L)x 76(T)x 76(H) mm	6-20 mm in 1mm Schritten
KA12FR__	1/2"	457(L)x 102(T)x 95(H)	3/8-1 1/8" in 1/16" Schritten; 1-1/4"
KA12MET__	1/2"	508(L)x 89(T)x 95(H)	10-25 mm in 1 mm Schritten; 27mm

In folgenden Farben erhältlich:

- RD - Rot
- BK - Schwarz
- GN - Grün
- OR - Orange
- PK - Pink

Magnetisches „S“ Logo.

- Größe 254x152mm
- Logo ist magnetisch und hält an allen metallischen Oberflächen

Art.-Nr.	Farbe
KADFMEGS	Grün (extrem green)
KADFMEOS	Orange
KADFMGBS	Schwarz, glänzend
KADFMRDS	Rot
KADFMBS	Edelstahl gebürstet
KADFMPS	Edelstahl poliert



KADFMGBOS

Magnetschalen.

- Hergestellt aus 35mm tiefgezogenem PVC
- Schalenboden und Fächer sind magnetisch, sowohl das Display selbst, als auch metallische Kleinteile haften entsprechend
- In 3 verschiedenen Farben erhältlich



KADM21X71BK



KADM21X72BK



KADM21X73BK

In folgenden Farben erhältlich:

- BK - Schwarz
- GN - Grün
- OR - Orange

Art.-Nr.	Bezeichnung
KADM21X71__	533(L)x 178(B)x 29(H) mm
KADM21X72__	229(L)x 54(T)x 63.5(H) mm
KADM21X73__	298.5(L)x 76(T)x 76(H) mm

Magnetische Stecknuss- und Schlüsselhalter.

- Übersichtliche Organisation von Stecknüssen und Schlüsseln mit leichtem Zugang
- 8 starke Magneten (mit Schutzüberzug) halten die Leiste sicher an metallischen Oberflächen



14MSWHLDR – 1/4" Schiene

38MSWHLDR – 3/8" Schiene

12MSWHLDR – 1/2" Schiene



Werkzeug Organizer Set.

- Hergestellt aus robustem Kunststoff
- In 5 verschiedenen Farben erhältlich
- Stecknüsse auf dem Display KA123814RD verriegelbar

In folgenden Farben erhältlich:

- RD - Rot
- BLK - Schwarz
- GN - Grün
- ORN - Orange
- PNK - Pink

Art.-Nr.	Beschreibung
KAERNX6RD	Organizer Set Rot
KA381SG15RD	Schlüsseldisplay 15 Schlüssel Rot
KA389SG15RD	Schlüsseldisplay 15 Schlüssel Rot
KA384SSG10RD	Schlüsseldisplay 10 Schlüssel Rot
KAPL10RD	Zangendisplay Rot
KAD16X10RD	Kleinteiledisplay Rot
KA123814RD	1/4", 3/8", 1/2" Stecknussdisplay Rot

KAPL10RD

KA384SSG10RD

KA381SG15RD



KAD16X10RD



KA123814RD



KA389SG15RD

KAERNX6RD 6-teiliges Komplettsset Rot

Magnetdisplays mit Tragegriff

- Galvanisierte Metalloberfläche
- Pulverbeschichtete Trägerplatte mit Gummifüßen
- Tragfähigkeit 12X6 Modelle 4.5kg
- Tragfähigkeit 16X8 Modelle 9kg



KAMPT12X6R

KAMPT16X8G



Art.-Nr.	Beschreibung
KAMPT12X6BLK	Schwarzes Magnetdisplay 305 x 152mm
KAMPT12X6G	Grünes Magnetdisplay 305 x 152mm
KAMPT12X6O	Oranges Magnetdisplay 305 x 152mm
KAMPT12X6R	Rotes Magnetdisplay 305 x 152mm
KAMPT16X8BLK	Schwarzes Magnetdisplay 406 x 203mm
KAMPT16X8G	Grünes Magnetdisplay 406 x 203mm
KAMPT16X8O	Oranges Magnetdisplay 406 x 203mm
KAMPT16X8R	Rotes Magnetdisplay 406 x 203mm

Montieren	121
Wuchten	122
Kompressoren	123
Schweißen	125
Batterie	128
Multimeter/ Prüflampen	131
Videoskope	137
Wagenheber	139
Motor	141
Bremsen	143
Sonstiges	144



SHOP & TECH

Montiermaschinen Werkstattausrüstung



Für Tankstellen und Kfz-Werkstätten mit kleinerem Reifenservice-Volumen sowie als Zweitgerät und für Motorräder geeignet.

- Seitlich schwenkbarer Montierarm - dadurch kann die Maschine platzsparend an der Wand aufgestellt werden
- zentrische Klauen
- Klemmung Montage-WZ mechanisch

T1



Für Kfz-Werkstätten und Reifenservicebetriebe mit mittlerem Reifenservice-Volumen.

- Pneumatisch nach hinten kippbare Montagesäule
- zentrische Klauen
- Klemmung Montage-WZ pneumatisch

(Super Version: inkl. pneumatischer Montagehilfe MH320)

T3 SUPER

Für Kfz-Werkstätten und Reifenservicebetriebe mit mittlerem bis hohem Reifenservice-Volumen.

- Pneumatisch nach hinten kippbare Montagesäule
- zentrische Schiebepanspannklauen
- Pedalbetätigtes Füllsystem
- Klemmung Montage-WZ pneumatisch
- Invertertechnik zum Optimieren von Drehmoment und Drehzahl

Version T45-24" Super:
Inkl. pneumatischer Montagehilfe MH320

(Version T45-24":
ohne Montagehilfe MH320
ohne Abbildung)



T45-24" SUPER

Für Kfz-Werkstätten und Reifenservicebetriebe mit mittlerem bis hohem Reifenservicevolumen.

- Pneumatisch nach hinten kippbare Montagesäule
- zentrische Schiebepanspannklauen
- Klemmung Montage-WZ pneumatisch
- Pedalbetätigtes Füllsystem
- Invertertechnik zum Optimieren von Drehmoment und Drehzahl
- Schnellkupplung für Montagekopf
- Ablage für Werkzeuge und Ventile

(BS Super Version: Inkl. Füllstoßvorrichtung und pneumatischer Montagehilfe MH320 sowie Rollenbrett)



T50 BS SUPER

Für weitere Informationen und Zubehör fordern Sie unseren zusätzlichen Katalog Snap-on Werkstattausrüstung an.

Montiermaschinen

Technische Daten:

Artikelnummer:	EEWH320AE1	EEWH322AE1	EEWH327AE5	EEWH327AE6	EEWH328AE2
Artikelnummer WDK Version: (inkl. PLUS KIT EAA0350G89A)		EEWH322AE3		EEWH327AE7	EEWH328AE4
Bezeichnung	T1	T3 SUPER	T45 - 24"	T45 - 24" SUPER	T50 BS SUPER
Spannbereich innen (Zoll)	12 - 22	12 - 22	12 - 24	12 - 24	12 - 24
Spannbereich außen (Zoll)	10 - 20	10 - 20	10 - 24	10 - 24	10 - 24
Felgenbreite (Zoll)	12	12	14	14	14
Reifenbreite max. (Zoll)	13	13	15	15	15
Raddurchmesser max. (mm)	1000	1000	1000	1000	1000
Radgewicht max. (kg)	70	70	70	70	70
Abdrückbereich (mm)	40 - 340	40 - 340	40 - 392	40 - 392	40 - 392
Spanntellerdrehzahl (UpM)	7	7	7 / 14	7 / 14	7 / 14
Druckluftanschluss (bar)	8 - 12	8 - 12	8 - 12	8 - 12	8 - 12
Elektroanschluss	400 VAC 3ph 50Hz	400 VAC 3ph 50Hz	230 VAC 1ph 50/60 Hz	230 VAC 1ph 50/60 Hz	230 VAC 1ph 50/60 Hz
Breite (mm)	790	790	1010 / 1350	1010 / 1350	1100 / 1350
Tiefe (mm)	890	965	1250 / 1800	1250 / 1800	1320 / 1800
Höhe (mm)	1490	1490	1950	1950	1970
Geräuschpegel (dB (A))	<70	<70	<70	<70	<70
Gewicht (kg)	184	255	310	330	345

Digitale Rad-Auswuchtmaschine mit Handkurbelbetrieb für kleinere Werkstätten und Tankstellen.

EEWB330AE1



Digitale 2D Motor-Auswuchtmaschine für kleinere Werkstätten und Tankstellen.

EEWB331AE1



Digitale 2D + Sonar Motor-Auswuchtmaschine für kleinere Werkstätten und Tankstellen.

EEWB335AE1



Digitale 2D + Sonar Motor-Auswuchtmaschine für Betriebe mit kleinem bis mittlerem Reifenservicevolumen.

EEWB332APE1



Digitale 2D + Sonar Motor-Auswuchtmaschine für Betriebe mit kleinem bis mittlerem Reifenservicevolumen.

EEWB334APE1



Für weitere Informationen und Zubehör fordern Sie unseren zusätzlichen Katalog Snap-on Werkstattausrüstung an.

Technische Daten

Artikelnummer	EEWB330AE1	EEWB331AE1	EEWB335AE1	EEWB332APE1	EEWB334APE1
Bezeichnung	Handwuchtmaschine	2D Motor-Wuchtmaschine	2D + Sonar Motor-Wuchtmaschine	2D + Sonar Motor-Wuchtmaschine	2D + Sonar Motor-Wuchtmaschine
Durchmesser des Schafts (mm)	40	40	40	40	40
Messdrehzahl (U/min)	n.a.	<200	<200	<200	<200
Display (LED, LCD, TFT)	digit. LED-Display	digit. LED-Display	digit. LED-Display	digit. LED-Display	Monitor m. Touchscreen
Manuelle Dateneingabe					
Bereich Felgendurchmesser (Zoll)	8 - 32	8 - 32	8 - 32	8 - 32	8 - 32
Bereich Versatz (Zoll)	1 - 20	1 - 20	1 - 20	1 - 20	1 - 20
Bereich Felgenbreite (Zoll)	1 - 20	1 - 20	1 - 20	1 - 20	1 - 20
Halb-automatische Dateneingabe (Messarm)					
Dateneingabe - Durchmesser und Versatz	halb-automatisch/Messarm	halb-automatisch/Messarm	halb-automatisch/Messarm	halb-automatisch/Messarm	halb-automatisch/Messarm
Dateneingabe - Radbreite	manuell	manuell	automatisch/Smart Sonar	automatisch/Smart Sonar	automatisch/Smart Sonar
Bereich Felgendurchmesser (Zoll)	8 - 25	8 - 25	8 - 25	8 - 25	8 - 25
Bereich Felgenbreite (Zoll)	1 - 20	1 - 20	3 - 15	3 - 15	3 - 15
Bereich des Felgendurchmessers, in dem der Smart Sonar arbeitet	-	-	13 - 26	13 - 26	13 - 26
Arbeitsbereich des Messarms (mm)	33 - 278	33 - 278	33 - 278	33 - 278	33 - 278
Raddurchmesser max. (mm)	1117	1050	1050	1050	1050
Radgewicht max. (kg)	70	70	70	70	70
Elektroanschluss	9 V - 1 ph - 50/60 Hz - 1,9 A	230 V - 1 ph - 50/60 Hz - 1,1 A	230 V - 1 ph - 50/60 Hz - 1,1 A	230 V - 1 ph - 50/60 Hz - 1,1 A	230 V - 1 ph - 50/60 Hz - 1,1 A
Abmessungen (LxTxH in mm) (nur Maschine, Radschutz oben)	755x640x980 mm	1100x1150x1834 mm	1313x868x1834 mm	1313x868x1834 mm	1313x870x1835 mm
Gewicht (kg)	70 Kg	70 Kg	130 Kg	140 Kg	130 Kg



FICAB90415

Kolbenkompressor mit Riementrieb

Professionelle Anwendung

Kleine Werkstätten, Bau, Instandhaltung, Montage

- Fahrbar
- Druckregler mit Manometer u. Sicherheitsventil
- Manuelles Ablassventil für Kondensat am Tankboden



FICGM50300

Kompressor mit Direktantrieb

Semi-Professionelle Anwendung

Bau, Hobby, Freizeit

- Fahrbar
- Druckregler mit Doppelmanometer (Tank/ Auslass) und Sicherheitsventil
- Manuelles Ablassventil für Kondensat am Tankboden



FICNS390

Mini Schraubenkompressor fahrbar

Semi-Professionelle Anwendung

Werkstatt, Bau, Instandhaltung

- Extrem leise 59 dB(A)
- Einfache Wartung
- Manuelles Ablassventil für Kondensat am Tankboden
- Tankgröße außerhalb der Norm für die notwendige jährliche TÜV Prüfung ("TÜV" frei)

Für weitere Informationen und Zubehör fordern Sie unseren zusätzlichen Katalog Snap-on Werkstattausrüstung an.

Technische Daten:

Artikelnummer	FICGM50300	FICAB90415	FICNS390
Bezeichnung	50l, 1.8kW, 10bar	90l, 2.2kW, 10bar	90l, 2.2kW, 9bar
Tankgröße	50l	90l	90l
Leistung	2.5PS / 1.9kW	3PS / 2.2kW	3PS / 2.2kW
Antrieb	Kolben direkt	Kolben Riemen	Schraube
Anschluss	230/50/1	400/50/3	230/50/1
Zylinder / Stufen	1/1	2/1	-
Schmierung	Öl	Öl	-
Max. Arbeitsdruck	145 PSI / 10 bar	145 PSI / 10 bar	130 PSI / 9 bar
Ansaugvolumen	285 l/min	400 l/min	300 l/min
Abgabevolumen	168 l/min bei 6.9bar	292 l/min bei 6.9bar	-
Umdrehungen/min	2850	1000	-
Lautstärkepegel	76 +/- 3dB(A)	77 +/- 3dB(A)	59 +/- 3dB(A)
Tragbarkeit	ja (Räder)	ja (Räder)	fahrbar

Kolbenkompressor mit Riementrieb

Professionelle Anwendung

Werkstätten, Instandhaltung

- Druckregler mit Manometer und Sicherheitsventil
- Manuelles Ablassventil Kondenswasser am Tankboden



FICAB200498

Kolbenkompressor mit Riementrieb

Professionelle Anwendung

Werkstätten, Reifenservice, Instandhaltung



FICABV300678

- Stehender Version für beengte Platzverhältnisse
- Druckregler mit Manometer u. Sicherheitsventil
- Automatikablassventil (Airtec) für Kondenswasser am Tankboden

Schraubenkompressor

Professionelle Anwendung

Werkstätten, Instandhaltung, Lackierereien

- Extra leise Modelle mit integriertem Trockner
- Die Vollautomatik mit einfach zu bedienendem Display gewährleistet einen konstanten Fluss sauberer und komprimierter Luft bis zu einem Druck von 10 bar



FICD10300

Geräuscharmer Kolbenkompressor mit Schalldämpfer, 65 db(A).

Professionelle Anwendung

Werkstätten, Reifenservice, Instandhaltung



FICSCS678300

Für weitere Informationen und Zubehör fordern Sie unseren zusätzlichen Katalog Snap-on Werkstattausrüstung an.

Technische Daten:

Artikelnummer	FICAB200498	FICABV300678	FICD10300	FICD15300	FICSCS678300
Bezeichnung	200l, 3kW, 10bar	270l, 4kW, 10bar	270l, 7.5kW, 10bar	300l, 11kW, 10bar	270l, 4kW, 10bar
Tankgröße	200l	270l	270l	300l	270l
Leistung	4PS / 3kW	5.5PS / 4kW	10PS / 7.5kW	15PS / 11kW	5.4PS / 4kW
Antrieb	Kolben Riemen	Kolben Riemen	Schraube	Schraube	Kolben Riemen
Anschluss	400/50/3	400/50/3	400/50/3	400/50/3	400/50/3
Zylinder / Stufen	2/2	2/2	-	-	2/2
Schmierung	Öl	Öl	-	-	Öl
Max. Arbeitsdruck	145 PSI / 10 bar	145 PSI / 10 bar	145 PSI / 10 bar	145 PSI / 10 bar	145 PSI / 10 bar
Ansaugvolumen	540 l/min	650 l/min	860 l/min	1430 l/min	649 l/min
Abgabevolumen	398 l/min bei 6.9bar	510 l/min bei 6.9bar	-	-	510 l/min bei 6.9bar
Umdrehungen/min	1140	1000	-	-	1000
Lautstärkepegel	77 +/- 3dB(A)	77 +/- 3dB(A)	69	69 +/- 3dB(A)	65 +/- 3dB(A)
Tragbarkeit	nein (stationär)	nein (stationär)	nein (stationär)	nein (stationär)	nein

Schweiß-/Plasmageräte **Werkstattausrüstung**



FOX185
HV99820226



Schweißinverter FOX180 / FOX185
230V 50/60Hz

Professionelle Anwendung - Handwerk, Industrie, Automotiv

- Kompakte, leichte, tragbare, Mikroprozessor gesteuerte Schweißinverter
- Manueller und Synergie Modus
- Synergie Modus für korrekte Anpassung der Schweißparameter
- EURO ZA/BINZEL Anschluss
- Schweißstrom Min-Max: 5-170A (differenzierte Angaben siehe extra Katalog)
- Alu, Stahl, Fülldraht, Edelstahl



FOX180
HV99820220



Schweißinverter Galileo 215HF
230V 50/60Hz

Professionelle Anwendung - Handwerk und Automotiv

- Robustes, leichtes, tragbares, Elektroden (WIG /TIG) Schweißgerät
- Schweißstrom MMA Min-Max: 5-160A
- Schweißstrom WIG/TIG Min-Max: 5-200A
- ø Elektrode: 1.65mm
- Elektrodentyp: 6013-7018-CrNi



HV99805718



Schweißinverter Compact 220 AC/DC
230V 50/60Hz

Professionelle Anwendung - Handwerk und Automotiv

- Robust, zuverlässig, tragbar
- WIG Gleich.- u. Wechselstromschweißen und E-Handschweißen
- Schweißstrom Min-Max: 5-200A (differenzierte Angaben siehe extra Katalog)
- Stahl, Kupfer, Alu, rostfreier Stahl
- ø Elektrode: 1.6-5mm
- Elektrodentyp: 6013-7018-CrNi



HV99805725



MIG/MAG Schweißgerät
Silvermig 209 400V 50/60Hz

Professionelle Anwendung - Handwerk und Automotiv

- Kompaktes, fahrbares, stufen-geschaltetes, 3-Phasen, MIG/MAG Schweißgerät
- Optimale Schweißergebnisse im Synergie Modus
- Schweißstrom Min-Max: 30-190A
- Besonders geeignet für verzinktes Blech, Edelstahl, Alu



HV99410993



Dual-Brenner MIG Inverter TP202
230V 50/60Hz

Professionelle Anwendung - Handwerk und Automotiv

- Kompaktes, fahrbares, luftgekühltes, Mikroprozessor gesteuertes Einphasen-Inverterschweißgerät DC und Impuls
- Einstellung Schweißparameter manuell oder synergetisch
- Schweißstrom Min-Max: 30-170A
- Alu, Stahl, verzinktes Blech oder Edelstahl, je nach Bedarf ist kein Umrüsten des Brenners, der Spule oder der Gasflasche mehr nötig



HV99820230



Plasmaschneider PC33
230V 50/60Hz

Professionelle Anwendung - Handwerk und Automotiv

- Plasmaschneidsystem auf Inverterbasis
- zum manuellen Schneiden aller elektrisch leitenden Metalle
- Kleines, leichtes, einfach zu bedienendes Gerät
- Zum Schneiden wird kein teures Gas benötigt, lediglich Druckluft.
- stufenlos einstellbarer Schneidstrom von 10-30A



HV99830204

Für weitere Informationen und Zubehör fordern Sie unseren zusätzlichen Katalog Snap-on Werkstattausrüstung an.

Pro-Spot ist ein amerikanisches Unternehmen, dass seit 1986 Hochleistungs-Schweißgeräte und komplette Systeme für die Karosseriereparatur entwickelt und fertigt. Pro-Spot hält für ihre ausgeklügelten Werkzeuge, Geräte und Verfahren zahlreiche Patente. Die Firma besitzt für eine Vielzahl ihrer Produkte OEM-Zulassungen. Snap-on® ist der Vertriebspartner in Deutschland. Im Folgenden finden Sie einen Überblick über einige von uns vertriebenen Geräte. Hervorzuheben ist die 5-Brenner-Schweißmaschine mit Pulstechnologie und einzigartiger Smart Software mit diversen Voreinstellungen für kinderleichtes Schweißen. Fragen Sie Ihren Händler für weitere Informationen.



PS-SP-1

Tragbares Puls MIG/MMA/WIG Schweißgerät.

Vollautomatisches Gerät für Alu, Stahl und CuSi. Im Lieferumfang ist ein MIG Brenner und auch ein MMA Halter für E-Hand Elektroden enthalten. Der WIG Brenner ist optional erhältlich. Die Drahtspule kann auf Alu, CuSi oder Stahl umgerüstet werden. Maximaler, kontinuierlicher Ausgangsstrom im Pulsbetrieb 200A.



PS-SP-2

Hochleistungs-Puls MIG Schweißgerät.

Vollautomatisches Gerät für Alu, Stahl und CuSi. Im Lieferumfang sind 2 MIG Brenner enthalten. 2 integrierte Drahtspulen. 1 Drahtspule ist für Aluminium vorgesehen, mit der anderen Spule kann zwischen Stahl und CuSi gewechselt werden. Einfach den passenden Brenner für die jeweilige Anwendung auswählen und starten. Maximaler, kontinuierlicher Ausgangsstrom im Pulsbetrieb 200A.



PS-I5

Wassergekühlte, automatische Inverter-Punktschweißmaschine mit diversen OEM Zulassungen.



Akku-Nietmaschine zum Verbinden von wärmeempfindlichen Materialien, wie z.B. Aluminium (Presskraft 5t)

PS-PR-5



Stickstoff Kunststoff-Schweißmaschine.

Unter Anwendung von Stickstoff kann die Maschine die gängigsten in der Automobilindustrie vorkommenden Kunststoffe verschweißen.

PS-NP-3



Aluminium Basis-Arbeitsstation zum Ausziehen von Dellen aus Alu-Blechen. Beinhaltet Alu Schweißgerät für diverse Aufsatzbolzen, 3 Alu-Ausbeulhämmer, Aufsatzbalken mit Pro Pull Zugvorrichtung, Heißluftpistole, Kühlgel und Transportwagen. Optimal in Anwendung mit dem optionalen Puls Alu-Schweißgerät PS-SP-1.

PSMWS-ALU-ST

SP-5 SMART PULS MIG SCHWEISSGERÄT

- Aluminium
- Stahl
- Kupfer Silizium (CuSi)

- 3 MIG Drahtspulen
- 5 Schweißbrenner
- Voreingestellte Synergiekurven
- Personalisierte SchweißEinstellungen
- Anti Haft
- Einstellbarer Warmstart und Lichtbogenstärke



Das SP-5 ist ein Hochleistungs-Puls MIG Schweißgerät (220V/30A). Es handelt sich um ein vollautomatisches 5 in 1 Gerät für Alu, Stahl und CuSi. Im Lieferumfang sind 5 Brenner enthalten (3 MIG Brenner, 1 WIG Brenner und 1 MMA Halter für E-Hand Elektroden).



Das SP-5 hat 3 integrierte Drahtspulen (Alu, CuSi und Stahl – 2 sind in der Abb. nur sichtbar) mit 3 entsprechend farblich markierten MIG Brennern. Eine Umrüstung von Spule oder Brenner für die jeweilige Anwendung ist somit nicht mehr notwendig. Einfach den passenden Brenner für die jeweilige Anwendung auswählen und starten. Die intelligente Smart Software sorgt dafür, dass die entsprechenden Schweißparameter automatisch eingestellt werden und das entsprechende Gas ausgewählt wird. Einzig die Blechstärke muss noch eingestellt werden.



0.8mm Alu-Motorhaube

3 MIGs IN 1

Stromversorgung	1ph 208 – 240 VAC 30A 50/60 Hz
Amp/Volts Min - Max	MMA – 5A/20.2V- 300A/ 28V TIG – 5A/10V – 300A/18V MIG – 20A/15V 300A/24V
Schutzgrad	IP22
Kühlung	Ventilator
Isolierung	H
Abmessungen	991x381x381mm (Box 1) 610x813x330mm (Box 2)
Gewicht	73,5kg (Box 1) 20,9kg (Box 2)

PS99820240K

- Einfache Handhabung
- Intelligente Smart Software für automatische Einstellungen
- Eingebautes Synergieprogramm
- Kompaktes Design für einfache Handhabung

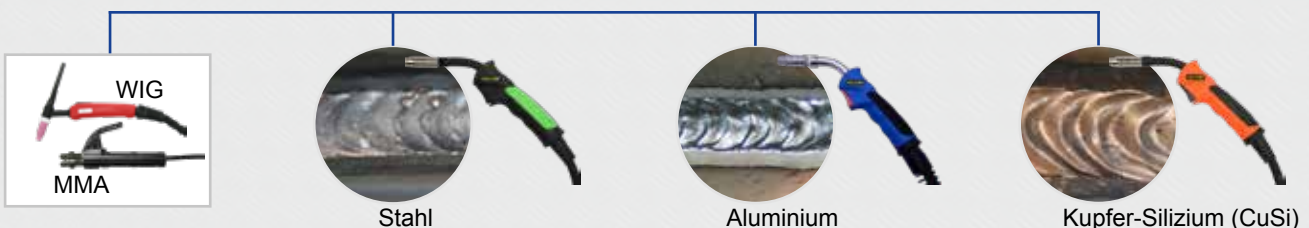

Elektronischer Batterie- u. Systemtester.

Testet Batterien, Start- und Ladesysteme

- Testet PKW, LKW, Motorräder, Geländewagen u.v.m.
- Für 6, 8, 12, 24V Batterien von 100-2000 CCA
- Testet Bleisäure-, AGM-, Gel- und Hochleistungssportbatterien sowie die neuen EFB Start-Stopp Fahrzeugbatterien
- Temperatur-Kompensationsmöglichkeit für exakte Messergebnisse.
- Komfortable Softgriffe und einfach zu betätigende Schalter
- Anzeige der Testergebnisse per Echtzeitdiagramm auf einem 3,5" Farbbildschirm
- eingebauter Drucker für eine schnelle Dokumentation
- 3,30m langes Kabel mit Klemmen für seitliche und stirnseitige Befestigungsmöglichkeiten an der Batterie
- Erweiterter Systemtest inkl. Oberwelligkeit Lichtmaschine (Defekte Dioden)
- Identifikation defekter Zellen
- Verpolungsanzeige
- Anzeige der Kaltstartkapazität in %
- Ladezustandsdiagramm
- USB Anschluss
- Menügeführte Nutzeroberfläche
- Personalisierung des Ausdrucks möglich

EECS750



Eingebauter Drucker



Batterietester, 12V bzw. 6V, 8V und 12V.

Tester für Batterien, Start- und Ladesysteme, Komfortable Softgriffe und einfach zu betätigende Schalter, 8 sprachige Menüführung, Hintergrundbeleuchteter, einfach abzulesender Bildschirm für Menü und Testergebnisse, testet nach der weltweit durch alle Fahrzeughersteller anerkannten Leitfähigkeitsmethode (Auswertung des Innenwiderstandes),

- Für **6V, 8V und 12V Batterien von 100-1700 CCA**
- Testet Bleisäure-, AGM-, Gel- und Hochleistungssportbatterien sowie die neuen EFB Start-Stopp Fahrzeugbatterien
- Testet tiefentladene Batterien bis 1V
- CCA & Temperatur-Kompensationsmöglichkeit für exakte Messergebnisse
- optionaler Drucker erhältlich
- Identifikation schlechter Zellen

EECS350



EECS150 (o. Abb.)

- Für **12V Batterien von 100-1400 CCA**
- Testet Bleisäure- und AGM-Batterien
- Testet tiefentladene Batterien bis 6V

12V Überspannungsschutz

- **12V Überspannungsschutz**
- Unterdrückt eventuell entstehende Spannungsspitzen und schützt somit das Bordnetz vor Überspannungen
- Sicherer Schutz der Elektronik ohne Abklemmen der Batterie bei Schweißarbeiten
- Kein Verlust der Radiocodierung, Sitzeinstellung, etc.
- Einzigartiger Dreifachschutz durch 3 eingebaute Entstörgeräte
- Schutz vor extrem hohen Spannungsspitzen bis zu 10.000A
- Schutz vor schnellen Spannungsspitzen durch eine Reaktionszeit von 5ns (5/1.000.000.000 sec)
- Schutz vor kurzzeitig auftretenden Spannungsspitzen
- Solide Bauweise durch Kabel mit einem Querschnitt von 25mm²
- Sobald die grüne LED leuchtet ist der Überlastschutz gewährleistet



KTOART40

EEBC500EU

Batterieladegerät 6, 12, 24V.

- UNIVERSELL – Standard-, AGM-, Gel-, Kalzium und tief entladene Batterien verlangen unterschiedliche Ladezyklen.
- VIELSEITIG – Lädt 6, 12 und 24 V Batterien mit 4, 15 und 60 A (24V mit 30A) Ladestrom. Hervorragend für die Spannungsversorgung bei der Fehlerauslese geeignet.
- INTELLIGENT – Vollautomatische mikroprozessorgesteuerte Funktion für einen optimalen Ladezyklus ohne Gefahr der Überladung.
- KRAFTVOLL – 300 A Starthilfe (12V).
- HI-TECH – Realisiert die vom Hersteller geforderte Spannung für die Neuprogrammierung von Steuergeräten.
- INFORMATIV – Digital Display: Spannung, Ladezustand in %, Ladestrom Lichtmaschine in %
- ENTSULFATIERUNGSMODUS



100A Batterieladegerät/ Spannungsversorgungseinheit.

- Vollautomatisches 12V Batterieladegerät sowie Spannungsversorgungseinheit für Diagnosearbeiten
- Mikroprozessorgesteuerte Funktion für einen optimalen Ladezyklus ohne Gefahr der Überladung.
- Verpolschutz sowie spezieller Überhitzungsschutz für einen schnellen, sicheren und konstanten Ladevorgang
- Lademodus 12V mit 4/ 20/ 70A (Batterien 12Ah-111Ah)
- Lademodus für die Programmierung von Steuergeräten
- Gewährleistet einen stabilen Ladestrom von 0-70A zwischen 13.0 und 14.8V
- Realisiert den von einigen Herstellern (z.B. Porsche, BMW) geforderten exakten Ladestrom von 100A (für 3min)
- Manueller Programmiermodus mit Timer
- Für Standard-, AGM-, Gel-, Kalzium-, Start/Stopp und tief entladene Batterien bis 0.3V
- Schwerlastklemmen und universelles Anschlusskabel mit 100A Anderson Stecker
- LED Statusanzeige, Digitales Volt/ Amperemeter

Technische Daten

Eingang: 220-240V, ~50/60Hz, 10A

Ausgang:

Lademodus: 12V \approx 4/ 20/ 70A

Programmierungsmodus: 13.0-14.8V \approx 0-70A, 100A für 3min

Maße: 324 x 108 x 235mm (L x B x H)

Gewicht: 6.40kg

EEBCINC100EU



EEBCBENCH-EU

6/12V Batterieladegerät 15A

- Kleines, handliches, vollautomatisches Batterieladegerät
- Für alle gängigen Batterien geeignet (Standard, AGM, Gel, Kalzium)
- 3 Ladestufen – 2A, 10A, 15A
- Automatische Erkennung der entsprechenden Spannung (6 oder 12V)
- Mikroprozessorgesteuerte Funktion zur Ermittlung des optimalen Ladezyklus ohne Gefahr der Überladung – optimal zur Spannungserhaltung
- Verpolschutz – kein Start des Ladevorganges, falls die Klemmen vertauscht wurden
- Entsulfatierungsmodus



12/ 24V Hochleistungsstartbooster

- Wartungsfreie, AGM- Hochleistungsbatterie mit Kaltstartkapazität zum Starten von 4-6 Zylinder Motoren
- Verpolschutz - Sichere und funkenfreie Handhabung auch bei vertauschten Klemmen
- Das Digitaldisplay zeigt die Spannung (V) und die Kapazität (%) des internen Akkus und die Batteriespannung des Fahrzeuges beim Anschließen des Gerätes
- USB Anschluss (5VDC, 2A) - Zum Laden von Telefonen, Tablets und anderen Geräten
- Spezielle Funktion zum Starten von Fahrzeugen mit einer Batteriespannung von weniger als 1.5VDC
- Schwerlastkabel mit einer Länge von 1.52m für eine gute Reichweite
- Separater Ein/Aus Schalter für den Startvorgang
- Spezielle, eingebaute Klemmenreiniger beseitigen Oxidationen und dienen zur kurzzeitigen Klemmenaufnahme
- 230V/ 4A Automatikladegerät verhindert die Gefahr der Überladung und sollte bei Nichtgebrauch des Boosters ständiggeschlossen sein, um die Lebensdauer des Akkus zu erhöhen.
- 12V Ladekabel zum Laden im Fahrzeug im Lieferumfang enthalten



EEJP600V24-E



EEJP600-E

Batterieklemmenreiniger



EEJP600I-4
(Flexible LED-Lampe - optional)

EEJP600I-4A
Flexible LED-Lampe
12V USB Anschluss
(ohne Abb.)

Technische Daten	12V Startbooster	12V/24V Startbooster
Artikelnummer	EEJP600-E	EEJP600V24-E
Batteriegröße	24Ah	2x 24Ah
CA/ CCA (Kaltstartkapazität)	350 / 290	700 / 580
Internes Ladegerät (CEC Norm)	ja	ja
Automatiklader/ Überladungsschutz (230V/ 12V, 4A)	ja	ja
12V DC Ladekabel (im Lieferumfang enthalten)	EEJP600-3	EEJP600-3
Kabellänge/ ø/ Querschnitt	1.52m/ 6.54/ 33.63mm ²	1.52m/ 6.54/ 33.63mm ²
Eingebaute Klemmenreinigungsvorrichtung (Ersatz EEJP600-12)	ja	ja
12V Ausgang	ja	ja
Gewicht	12.7kg	19.95kg
Akustische Warnung Verpolarung/ Schutz An-Aus	ja	ja
Ein- Ausschalter (MOSFET)	ja	ja
Anzeigegegenauigkeit Digital Display	± 0.3V DC	± 0.3V DC
Auflösung Digital Display	0.1 VDC	0.1 VDC
Voltmeteranzeige und Kapazität in % für interne Batterie	Digital	Digital
Voltmeteranzeige für angeschlossener Fahrzeugbatterie	Digital	Digital
Flexible externe LED Lampe (optional)	EEJP600I-4	EEJP600I-4
Möglichkeit Booster umzulegen	ja	ja
USB Port	5V DC/ 2A	5V DC/ 2A
Ersatzakku (kann im Feld ausgetauscht werden)	EEJP600-501R	ja
Kabelklemme 2GA+	EEJP600-301	EEJP600-301
Kabelklemme 2GA-	EEJP600-302	EEJP600-302
Fehlercodeanzeige im Display	ja	ja
Betriebstemperatur	-18 to 50 °C	-18 to 50 °C
UL2743	konform	konform

Mini- Startbooster/ USB- Ladegerät/ LED- Lampe.

- Kleiner, leichter Li-Ionen Akkupack zum Starten von Fahrzeugen, Laden von Telefonen und Absichern von Unfallstellen (Blinklicht)
- Zur Starthilfe an Fahrzeugen mit 4-6 Zylindern (Startleistung 275A)
- Helle LED-Arbeitsleuchte, auch als SOS-Signalleuchte nutzbar
- USB-Anschluss 5VDC, 2A zum Laden von Handy oder Tablet
- Interner Akku kann per Steckdose oder 12V Zigarettenanzünder geladen werden (Adapter optional)
- Sichere Handhabung dank Verpolschutz, thermischem Überlastschutz und Schutz vor Kurzschluss
- Als Spannungserhaltungseinheit zur Datensicherung mit optionalem OBDII Kabel EEJP200M-4 nutzbar



EEJP200M-EU

EEJP200M-4
OBDII Kabel optional erhältlich



EEDM506D



EEDMRPMG



EEDM503D
Manuelle
Bereichswahl



EEDM504D
Automatische
Bereichswahl



EEDM604E
Multimeter
Hybridfahrzeuge

Digitale Multimeter

Beschreibung	EEDM503D	EEDM504D	EEDM604E
Displaytyp	2.000	4.000	50.000
Wechselspannung (AC)	200mV-750V	40mV-1000V	500mV-750V
Gleichspannung (DC)	200mV-1.000V	40mV-1000V	50mV-1000V
Basis DC Genauigkeit	0.50%	0.50%	0.05%
Wechselstrom (AC)	200µA-10A	400µA-10A	500µA-10A
Mikro Ampere	ja	ja	ja
Gleichstrom (DC)	200µA-10A	40µA-10A	500µA-10A
Echt-Effektivwertmessung	nein	nein	ja
Widerstand	200Ω-20MΩ	400Ω-40MΩ	50Ω-50MΩ
Kapazität	nein	ja	ja
Frequenz	nein	ja	ja
Dioden/ Durchgangstest	ja	ja	ja
Isolationstest	nein	nein	nein
Analoge Balkenanzeige	nein	ja	ja
Aut. Ber.-Wahl	nein	ja	ja
Data Hold	ja	ja	ja
Min/Max	nein	ja	ja
Hintergrundbeleuchtung	nein	nein	ja
Auto. Abschaltung	nein	ja	ja
Drehzahl (*optional)	(EEDMRPMG*)	(EEDMRPMG*)	(EEDMRPMG*)
Einst. Triggerspannung	nein	nein	nein
Rauschunterdrückung	nein	nein	nein
Temperatur (*optional)	(EEDM506C*)	(EEDM506C*)	MT586B
Duty/ Dwell	nein	nur Duty	nein
Pulsbreite ms	nein	nein	ja
USB Kabel	nein	nein	nein
CE	IEC 61010-1	IEC 61010-1	IEC 61010-1
CAT Klasse	CAT II – 750VAC/1000VDC CAT III – 600VAC/DC	CAT II – 750VAC/1000VDC CAT III – 600VAC/DC	CAT II – 750VAC/1000VDC CAT III – 600VAC/DC
Erfassen von Messspitzen	nein	nein	ja
Tiefpassfilter	nein	nein	nein
Identifizierung def. Sicher.	ja	ja	ja
Ersatzsicherung	EEDM503B2/EEDM504B2	EEDM504B1/EEDM504B2	EEDM604C1/EEDM604C2

Digitales Multimeter mit Strommesszange 0-100A

- Zur Messung von Gleichstrom, Wechselstrom, Stromstärke, Widerstand, Kapazität, Temperatur sowie Durchgangs- und Diodentest
- Direkte induktive Messung von parasitären Strömen mit der Strommesszange (0-100A, 0-5.000mA)
- TRMS (Effektivwert) für genaue Wechselstrommessungen
- Farb-LCD_Display
- Automatische Bereichswahl und Nullung in allen Amp-Funktionen
- Die Öffnungsweite der Amperezange von 22.5mm erlaubt Strommessungen an Kabeln mit großen Durchmessern wie z.B. Batteriekabeln
- Balkendiagrammanzeige zur Erkennung von kurzzeitigen Spannungsspitzen
- Aufzeichnung Min/ Max Werte
- Maße 265 x 73 x 39

Lieferumfang:

Multimeter

EEDM504B3 – Kabelset

MT586B1 – Temperatursonde und Adapter

MTA70 – Krokodilklemmen

EEDM575DBCSE – Tasche



EEDM570

- Zur Aufbewahrung von Alligator-Klemmen, Federhaken, Messspitzen, Kabeln, Strommesszangen, Temperatursonden, Prüflampen usw.
- Die Halterung hat 3 starke Magneten mit Schutzkappen zur einfachen Anbringung an der Seite einer Werkzeugbox
- Die Befestigung mit Schrauben ist ebenfalls möglich
- 16 Bananenstecker gewährleisten einen sicheren Halt (EEDMRACKBJR)



EEDMRACKM



EEDMRACKBJR

Magnetische Aufhängevorrichtung für Multimeter

- Verstellbares Klettband zum bequemen Aufhängen von Multimetern mit Hilfe der Schutzhülle
- Das Multimeter kann für eine gute Ablesbarkeit entsprechend der Arbeitshöhe mit dem Haken oder dem Magneten positioniert werden, um die Hände für andere Arbeiten frei zu haben
- Die Messkabel können sicher vom Multimeter herunterhängen ohne sich in beweglichen Teilen zu verfängen
- Belastbarkeit: 2.2kg
- Gesamtmaße: 368.3(L) x 19(B)mm
- Länge Klettband: 304mm
- Maße Magnetkopf: 63.5(L) x 42.86(B) x 6.35(H)mm



EEDMMAGSTRAP

Belastbarkeit: 2.2kg

Gesamtmaße: 368.3(L) x 19(B)mm

Länge Klettband: 304mm

Maße Magnetkopf: 63.5(L) x 42.86(B) x 6.35(H)mm

Messleitungsset, aufrollbar, 5m.

Die Kabelkassette erleichtert die Handhabung und Aufbewahrung. Set beinhaltet die Messleitungen und je 1 Paar Messspitzen, Alligatorklemmen und Federhaken.

YA1175KIT



Multifunktions-Schaltkreisprüfgerät Ein Gerät - Fünf Funktionen

- Professionelles Schaltkreisprüfgerät, Multimeter und Testgerät in einem handlichen, ergonomischen Gerät
- Interner Batteriezustandstest der angeschlossenen Fahrzeugbatterie
- Rückwärtig ausgerichtetes, gut einsehbares LCD-Farbdisplay
- Zur Messung von Gleichstrom, Wechselstrom, Stromstärke und Widerstand
- Vollintegrierte Wechselstrommessung (z.B. Messung Magnetventile) zeigt alle Messwerte gleichzeitig an
- Durch den einstellbaren Taster können Spannung oder Masse in 3 Modi an die Spitze angelegt werden
- Patentierte innere Sicherung zum risikolosen Funktionstest von elektrischen Komponenten
- Einfach auszutauschendes, kalibriertes Kabel mit einer Länge von 7m
- Einfache, intuitive Navigation durch farblich unterlegte Anzeigen



EECT900

AC Messung	200 VAC TRMS 200V P-P
Amp Messung	0.5–50 Amps
CE Zertifizierung	Ja
Sicherungseinstellungen	2–30 A– wählbar
DC % Messung	1–99%
DC Messung	0.5–200 V
Display	2.4" LCD Farbdisplay
Frequenzmessung	15–9,999 Hz
Max kontinuierliche Belastung	12A
Max vorübergehende Belastung	29 A für 30 s
Max Betriebstemperatur	50 °C
Max Betriebsspannung	34 VDC
Max Lagertemperatur	70 °C
Max Spannung an der Spitze	200 V
Max vorübergehende Spannung	550 V für 1 s
Tester Modi	VDC, Ohms, Amps, VAC (Freq, TRMS, DC%, P-P, PW)
Min Betriebstemperatur	-10 °C
Min Betriebsspannung	9 VDC
Min Lagertemperatur	-20 °C
Normale Batteriespannung	12–24 VDC
Widerstand	0.1–50K Ohm
Patent Nummer	7,154,899 (weitere Patente anhängig)
Spannungskabel	7m, \varnothing 1.6277mm/2.081mm2/ austauschbar
Power Schalter Modi	je nach Tastendruckdauer, Intervall, Verriegelung
Impulsbreite (PW)	0.05–1000 ms
Spezialfunktionen	Batteriezustandstest, Strom/ Masseleitungstest



SCHALTEREINSTELLUNGEN

- Einstellbarer Spannungs/ Masse Taster mit 3 Funktionen
- Tastfunktion, nur so lange - oder + so lange die Taste gedrückt wird
- Pulsfunktion
- Intervalle von 0.25, 0.5 und 1 s
- Verriegelungsfunktion kontinuierlich + oder –



AC VOLTMETER

- Umfangreiches AC Voltmeter
- Spitze zu Spitze
- Effektivwert TRMS
- Impulsbreite PW
- Tastverhältnis Duty cycle
- Frequenz
- Min/Max Werte der ausgewählten Funktion



DC VOLTMETER

- Wählbare Sicherungseinstellungen (2-30A)
- Min/Max Werte
- Vergleichsmessungen
- Batteriestatustest
- Strom- oder Masseleistungstest (schlechte Massekontakte)
- Blitzsymbol weist auf die an der Spitze gemessenen Werte hin



AMPERMETER

- Bietet Spannung oder Masse
- Wählbare Sicherungseinstellungen (2-30A)
- Min/Max Werte
- Bis zu 45 A Spitzenwert
- Blitzsymbol weist auf die an der Spitze gemessenen Werte hin



OHMMETER

- Messung Widerstand zwischen Sondenspitze und Masse
- Messung Widerstand von ausgebauten Komponenten (mittels Hilfsmassekabel)
- Min/Max Werte



Alle Power Probe Schaltkreisprüfgeräte werden direkt an die Batterie des Fahrzeuges angeschlossen und haben allesamt die einzigartige Fähigkeit, Batteriestrom direkt und sicherungsgeschützt zu liefern oder die Verbindung mit Masse herzustellen. So lassen sich demontierte Komponenten oder Teile direkt am Auto speisen und somit ihre Funktionstüchtigkeit zuverlässig ermitteln. Die Stromkabel der Prüfgeräte sind mindestens 6 m lang, um im gesamten Fahrzeug genaue Prüfungen zu ermöglichen. Die PP3, PP4 sowie die Hook verfügen allesamt über Gleichspannungsmesser, haben LED-Anzeigen und eine Warnton-Funktion, die auf Spannungsabfälle von mehr als 0,5 Volt zwischen Batterie und Messinstrument hinweist. Darüber hinaus haben alle drei helle LED-Lampen, um den Arbeitsbereich zu auszuleuchten. Alle Prüfgeräte sind hervorragend zur Ermittlung schlechter Massekontakte geeignet.



Zubehörsatz Power Probe. Erweitern Sie die Reichweite Ihrer Power Probe!

Set besteht aus:
Leitungen (0.3 - 0.9 - 1.8m), Bananensteckadapter, Große und kleine Durchstechsonde (selbstzentrierend), Krokodilklemmenadapter, Koffer mit Organisator, Prüfspitze, Adapter Stecker/Stecker, Adapter Buchse/Buchse.

PPEPPLS01



PPEPPH1



PPEPROBE4



PPEPROBE3

Beschreibung	PPEPPH1 (Hook)	PPEPROBE4 (PIV)	PPEPROBE3 (PIII)
Betriebsnennspannung	12-48 V DC	12-24 V DC	12-24 V DC
Anzeige	2-zeilige LCD-Anzeige	Mehrzeilige graphische Farbanzeige	1-zeilige LCD-Anzeige
Stromversorgung und Verbindung mit Masse	Ja	Ja	Ja
Ton	Ja	Ja	Ja
Spannungsabfallerkennung	Ja	Ja	Ja
Durchgangsprüfer	Ja	Ja	Ja
Sicherung	elektronisch - zwischen 2 und 65 A einstellbar	8-A-Thermosicherung - selbst zurücksetzend	8-A-Thermosicherung - manuell zurücksetzbar
DC-Spannungsmessfunktion	0,1 bis 99,9 V DC	0,01 bis 199,9 V DC	0,1 bis 70,0 V DC
DC Min/Max	Min-/Max-Modus wählbar	Durchschn. Min, Max gleichzeitig	Min-/Max-Modus wählbar
AC-Spannungsmessgerät	0,1 bis 99,9 V AC (S-S)	0,01 bis 199,9 V AC (QMW oder S-S)	0,1 bis 70,0 V AC (S-S)
AC Min/Max	Min-/Max-Modus wählbar	Durchschn. Min, Max gleichzeitig	Nein
Widerstandsmessfunktion	0,001 bis 15 MOhm	0,1 bis 10 kOhm	Nein
Strommessfunktion	0,001 bis 99,9 A	Nein	Nein
Frequenz (Hz)	1 Hz bis 9.999 Hz	1 Hz bis 9.999 Hz	Nein
Hot Shot (Belastungstest)	Ja	Nein	Nein
Relais-Prüffunktion	Ja	Nein	Nein
Kraftstoffeinspritzdüsenmodus	Ja	Ja	Nein
Netzschaltermodi	Ja	Nein	Nein
Spannungsreferenz	Ja	Nein	Nein
Treibertest	Nein	Ja	Nein
ECT-Modus	Nein	Ja	Nein
Smart Tip (autom. Auswahl)	Ja	Nein	Nein

LCD Prüflampe mit Wechselspitzen

- Dieses 6 & 12 V Stromkreisprüfer-Set beinhaltet eine Prüflampe mit verschiedenen austauschbaren Elementen wie Greifer, Klemmen und Messspitzen in verschiedenen Formen (Standard, dünn, extra dünn, flach) für toleranzarme Messungen
- Die Prüflampe ermöglicht die Messung von Gleichspannung an 6V und 12V Fahrzeugen sowie der Ermittlung von Masse und Durchgang
- Computersicher - Tester zieht bei Gebrauch weniger als 10mA für genaue Messergebnisse
- Überspannungsschutz
- Anzeige: 3 bis 19.99V (0.3V Genauigkeit)
- Sicherheitsbananenstecker mit Verschlusskappe - verhindert einen ungewollten Massekontakt
- Die Konstruktion bietet maximale Bewegungsfreiheit, um an Kabeln zu wackeln, Sicherungen zu ersetzen oder Schalter zu betätigen
- Farbige LED signalisiert: Rot für Spannung, Grün für Masse



EECT413

Sicherheitsstecker mit Verschlusskappe an beiden Enden



Nicht an Airbags oder an Stromkreisen mit Wechselstrom nutzen!

EECT200

LED-Prüflampe, 3-24 Volt (Gleichstrom).

- Zur schnellen und einfachen Identifikation von elektrischer Spannung an PKWs, LKWs und Motorrädern.
- Testen Sie Kabel oder Anschlüsse indem Sie mit der freien Hand Masse am Fahrzeug berühren und die Prüflampe so halten, dass Sie die schwarze Kontaktfläche am Griffende bzw. an der Seite berühren. Somit schließen Sie den Stromkreis und benötigen kein zusätzliches Massekabel.
- Ein akustisches Signal und eine helle LED-Leuchte signalisieren anliegende Spannung
- Patentierter Mini-Instinct® -Griff & kurze Prüfspitze aus rostfreiem Stahl garantieren Zugriff in engen Bereichen

EECT201BL (ohne Abbildung)

Wie EECT200 - zusätzlich mit Vibrationssignal



EECT400

LCD-Prüflampe 6 und 12 Volt

- Prüflampe mit LCD-Anzeige zur Ermittlung von elektrischer Spannung, Strom und Durchgang
- Farbige LED signalisiert: Rot für Spannung, Grün für Masse
- Einfache Handhabung: Immer eine Hand frei, um an Kabeln zu wackeln, Sicherungen einzustecken oder Schalter zu betätigen
- Überspannungsschutz
- Anzeige: 3 bis 19.99V (0.3V Genauigkeit)
- Computer-geeignet, jedoch nicht Airbag-geeignet
- Tester zieht bei Gebrauch weniger als 10mA für genaue Messergebnisse
- Solide Kupferklemme für bestmögliche Leitfähigkeit
- Flexibles Kabel für maximale Beweglichkeit auch bei niedrigen Temperaturen
- Einfache Reparatur von Display und Federeinheit

EECT424 (ohne Abb.)

Prüflampe 24V (Anzeige 4-49.9V, 0.3V Genauigkeit)

Dynamischer Belastungstester LOADpro

- LOADpro lokalisiert schnell und einfach folgende Probleme:
- Schlechte Massekontakte
- Kurzschluss nach Masse
- Offene Schaltkreise
- Erhöhter Übergangswiderstand

Technische Daten:

- In Anwendung mit allen digitalen Multimetern mit Bananenstecker
- Länge Testkabel 1,52m
- Für Schaltkreise mit einer Spannung von bis zu 28.5V
- Die Technologie erzeugt auf Knopfdruck einen Spannungsabfalltest
- Die dünnen Messspitzen gewährleisten den Zugang zu den Kontakten von Verbindungssteckern und Anschlüssen
- Durch Drücken des Schalters wird eine Belastung von 40mA pro Volt im entsprechenden Stromkreis erzeugt (z.B.: 40mA x 12 V = 0.48A)



EECT180

Einspritzdüsentester



YA76462

- Prüf LED mit sehr hellem Licht für gute Erkennbarkeit bei unterschiedlichen Lichtverhältnissen
- 178mm lange abnehmbare Prüfspitze
- Daumenrad zur Einstellung der Empfindlichkeit für höhere Genauigkeit und einem größeren Anwendungsbereich
- Batteriebetrieben



- Schnelles Testen der Funktion elektronischer Einspritzdüsen an Benzin- und Dieselfahrzeugen.
- Spezielle Konstruktion zur Erkennung der Vibrationen beim Start des Einspritzvorgangs.
- Kein aufwendiges Suchen und Demontieren von entsprechenden Kabeln zum Test am Verbindungsstecker.
- Die Einspritzdüse muss zum Test nicht entfernt werden.

Zündspulentester für Direktzündanlagen.



YA76562

- Schnelles Testen der Funktion von Direktzündanlagen und Zündkerzen an Benzinfahrzeugen.
- Kein aufwendiges Demontieren oder Testen von Zündkabeln, Kerzensteckern, Kerzen oder der entsprechenden Verbindung.



Amp Hound - Stromkreisprüfer 6V/12V/24V

- Tragbare Messgeräte für die schnelle und einfache Messung der Stromstärke in Fahrzeugen
- Ermöglicht die Strommessung in einem Sicherungsschaltkreis, ohne die Sicherung entfernen zu müssen (für alle gängigen Sicherungen)
- Parasitäre Ströme können behoben werden, ohne den Stromkreis zu unterbrechen (Steuergeräte gehen nicht aus dem Ruhemodus)
- Die Erfassung aktiver/inaktiver Schaltkreise an schwer zugänglichen Stellen oder in nicht gekennzeichneten Sicherungskästen wird deutlich vereinfacht
- Ergebnis: Fließt Strom? Fließt Strom obwohl kein Verbraucher an ist. Erkennt selbst Kriechströme bis 10mA, die für eine ungewollte Batterieentladung verantwortlich sind
- Intelligente Signaltöne und digitale Anzeigen

Amp Hound I



EECT74



Amp Hound II

- **Dynamische Echtzeitmessung** – Veränderungen der Stromstärken können z.B. durch Wackeln an Kabelbäumen erfasst werden.
- **Spezielle Sicherungsklemmen** – Fixieren der Messleitungen an der Sicherung möglich - Die Hände sind für andere Arbeiten frei



EECT72



Sicherungstyp/Bereich*:
 Mini (ATM) 5A, 7,5A, 10A, 15A, 20A, 25A,30A
 Standard (ATM) 5A, 7,5A, 10A, 15A, 20A, 25A,30A
 Maxi 30A, 40A, 50A
 Batteriebetrieb mit 3x AA

Kabelloses, digitales Videoskop

- Foto- und Videoaufnahmen
- Ausgezeichnete Bildqualität
- 5" LCD Touchscreen
- 4 anwendungsspezifische Darstellungsmodi – höchste Bildqualität für den jeweiligen Problemfall
- iOS- und Android-kompatibel dank integriertem W-LAN (Apps ermöglichen erleichterte Problemdiagnose und Kundenkommunikation)
- Windows kompatibel
- Analoger Videoausgang

BK8500DUAL55



intuitiver Touchscreen



kabelloser Griff



3MP Kamera rückseitig am Gerät



wasserdicht



WiFi Anbindung an Tablet, oder Smartphone

Anwendungsspezifische Darstellungsmodi

UV-Bildgebung mit entsprechender Sonde

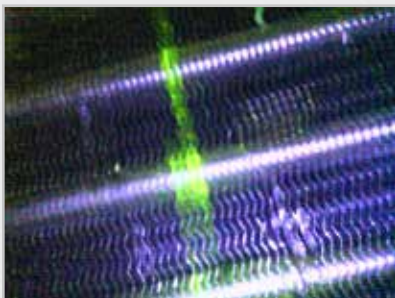

Spezieller Modus mit hoher Sättigung zur problemlosen Kabelidentifikation

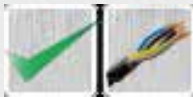

Modus mit hohem Kontrast für Lager und Bremsen



Sonstige Funktionen: Farbe invertieren, Schwarz/Weiß, 180° Bilddrehung

IOS- und Android kompatibel



Problemdiagnose
Bearbeitung Bilder



Kommunikation Kunde



Modell Überblick



Technische Daten

Artikelnummer	BK3000	BK5600DUAL55	BK6500DUAL55	BK8500DUAL55
Sonden-ø/ Länge (mm)	8.5/ 915	5.5/ 915	5.5/915	5.5/915
Sondentyp	Frontkamera	Dualsonde	Dualsonde	Dualsonde
Blickwinkel Front/ Seite	54°/-	54°/117°	54°/117°	54°/117°
Verbindung Sonde/ Bildschirm	Sonde direkt am Gerät	Sonde direkt am Gerät	Spiralkabel	kabellos
Sondenauflösung	640x480	640x480	640x480	640x480
LED Einstellung Sonde	5 Schritte	10 Schritte	10 Schritte	10 Schritte
Bildschirmgröße/ Touchscreen	2.5"/-	4.3"/ ja	4.3"/ ja	5"/ ja
Bildschirmauflösung	160x240	480x272	480x272	480x272
LED Hintergrundbeleuchtung	x	x	x	x
Digitale Zoom	3-fach	2-fach	2-fach	2-fach
Optimaler Fokusbereich (cm)	12-30	12-30	12-30	12-30
Videoausgang (analog)	-	-	x	x
Bilddrehung (Grad)	180	180	180	180
Fotofunktion	x	x	x	x
Videofunktion	-	-	x	x
Audioausstattung	-	-	Mikro+Lautsprecher	Mikro+Lautsprecher
Interne Kamera	-	-	-	3MP Kamera
Batterie/ Akku	Batterien 4x AA	Batterien 6xAAA	Li-Ionen Akku	Li-Ionen Akku
Laufzeit (h)	4	6	3-4	3-4
Micro SD Karte	-	4GB	unterstützt	unterstützt
Interner Speicher	x (30 Bilder)	-	x	x
Schutzgrad	IP68	IP68	IP68	IP68
Koffer	-	-	x	x
Android/ iOS/ Windows App	-	-	-	x
WIFI	-	-	-	x
Update	-	www.bkupgrade.com	www.bkupgrade.com	www.bkupgrade.com
USB Anschluss	-	x	x	x
4 Darstellungsmodi	-	-	-	x



WINS100R



Kabelführungshilfe-Set

- Unterstützt den Techniker beim Einfädeln oder Herausziehen von Kabeln, Sonden oder Messleitungen bei entsprechenden Hindernissen oder Bauteilen mit scharfen Kanten und verhindert somit deren Beschädigung
- Adapterstücke in unterschiedlichen Längen und ø
- Ideal für die Nutzung mit Snap-on® Videoskopen

Optionale Sonden



BK8000-55

ø 5.5mm Dualsonde
(0° Front- und 90° Seitenkamera)
Standardsonde, Länge 915mm



BK8000-56

ø 5.5mm Dualsonde
(0° Front- und 90° Seitenkamera)
Sonde extra lang, 2m



BK8000-UV

ø 8.5mm Dualsonde
(0° Front- und 90° Seitenkamera)
UV-Sonde, Länge 915mm
Besonders zur Lecksuche in Verbindung mit Kontrastmitteln geeignet



BK-IMG-F-38

ø 3.8mm Sonde
(0° Frontkamera)
Sonde extra dünn, Länge 915mm
Besonders zur Diagnose an Dieselfahrzeugen geeignet

FJ200EUR

- Schwerlastausführung mit 584mm Hubhöhe (für SUV)
- Schnellhubsystem, 4 Hübe bis zur max Höhe (ohne Last)



SNX2LTJ

- extrem flach
- minimale Hubhöhe 70mm



SNX3-4P

- Schnellhubsystem (6 Hübe bis zur maximalen Höhe)
- für Werkstatt, Abschleppdienst und Hobby



SNX25ARJ

- Schnellhubsystem (6 Hübe bis zur maximalen Höhe)
- für Werkstatt, Abschleppdienst und Hobby



Fahrzeurangierhilfe

- Zum einfachen, schnellen und sicheren Verschieben von Fahrzeugen, die nicht mehr aus eigener Kraft bewegt werden können
- Mit 4 Rangierhilfen kann das Fahrzeug auf der Stelle gedreht werden
- Einfache Positionierung und Anpassung durch mechanisches Schnellverstell-Hubsystem

Anwendung:

- Werkstatt, Abschleppdienst, Autohaus u.v.m.

Kapazität: 680.4kg (Achslast 1.360kg)
 Max. Reifenbreite: 325mm
 Arbeitsbereich: 340-710mm
 Gewicht: 15.75kg

YASEM2R

Halter für Lagerung YASEM2



SNX3JSR

Unterstellböcke 3t.

Set mit 2 Stück. Ratschenmechanismus für einfache und schnelle Verstellung. Spezielle Konstruktion für hohe Standfestigkeit / Stabilität. Standfläche 190 x 216mm, verstellbare Höhe von 292 - 432mm.



YASEM2



Anwendung YASEM2R
 Lagerung von insgesamt 4 Rangierhilfen 1+3



Wagenheber

Art.-Nr.	Bezeichnung	Belastung (t)	Hubhöhe (mm)	Maße (LxB) (mm)	Gummiteller
FJ200EUR	Schwerlastwagenheber	2	89 - 584	800 x 368	FJ200-15
SNX25ARJ	Alu- Wagenheber	2.5	95 - 485	740 x 340	SNX25ARJ-1
SNX2CETJ	Rangierwagenheber	2	70 - 500	735 x 335	SNX2CETJ-RP
SNX2LTJ	Wagenheber extra flach	2	70 - 500	685 x 381	SNX2LTJ44
SNX3-4P	Rangierwagenheber	3	102 - 500	711 x 368	SNX34P-31



20t Werkstattpresse, hydraulisch.

- Hydraulische 20t Werkstattpresse in Standardausführung für Ausricht-, Biege-, Montage- und Richtarbeiten
- Hochwertige, verschweißte, verwindungssteife Ausführung für lange Lebensdauer
- Höhenverstellbarer Werkstisch mittels Haltebolzen (5 Positionen)
- Glycerin gefülltes Manometer mit PSI und Bar Anzeige
- Die doppelstufige Qualitäts-Hydraulikpumpe mit automatischem Kolbenrücklauf ermöglicht ein feinfühliges Arbeiten.
- Überlastschutz und Sicherheitsvorrichtung gegen Beschädigung des Hydraulikzylinders

CAM20S

Schwerlast- Ausdrückerset.

- Universelle Anwendung
- Ankerbolzen Bremstrommeln
- Kardangelenke
- Kugelköpfe

ITCBIJUJ-KIT

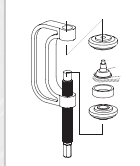
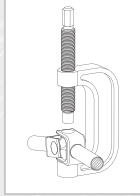

Getriebeheber 2-stufige Ausführung.

- Hohe Standfestigkeit durch große Grundfläche
- In 3 Ebenen verstellbarer Getriebekorb
- Schnellhubpedal



PTP502TTJA

Getriebeheber 1-stufige Ausführung.

- Kompakte Größe für einfaches Handling
- In 2 Ebenen verstellbarer Getriebekorb
- Schnellhubpedal
- Wird mit Standardadapter und Getriebeadapter (PROTRANS1ADP) geliefert



PROTRANS1

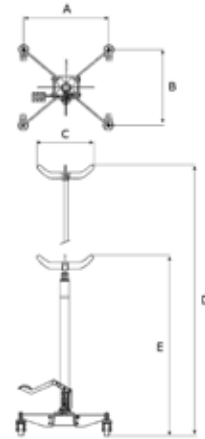

Unterstellbock justierbar.

- Einstellknebel mit Drucklager für leichte Justage der Spindel
- Fußpedal mit Schnellhubfunktion

SNXIUHS



Getriebeheber/ Unterstellbock

Art.-Nr.	Bezeichnung	Kapazität	A (mm)	B (mm)	C (mm)	D (mm)	E (mm)	Getriebe-Adapter
PTP502TTJA	Getriebeheber 2-stufig	500kg	850	772	280	1.885	890	PTP502TTJ03*
PROTRANS1	Getriebeheber 1-stufig	500kg	580	545	330	1.995	1.175	PROTRANS1ADP*
SNXIUHS	Unterstellbock justierbar	680kg	ø 350		100	2.000	1.300	-

* Im Lieferumfang enthalten

EEPV509

Motordruckverlusttester für Otto- und Dieselmotoren.

- Der Druckverlusttest ist die bessere/ genauere Alternative gegenüber der Kompressionsmessung.
- Funktionsweise:
 - Der Kolben muss exakt in OT Stellung gebracht werden (AST5005).
 - Der Tester wird über einen Druckluftanschluss, der Druck von ca. 6 bar kann über den Druckminderer am Gerät eingestellt werden, und dem mitgelieferten Adapter mit der Zündkerzenbohrung verbunden Adapter für Glühkerzen/ Düsenstöcke sind optional erhältlich. Der Zylinder wird dann mit Druckluft beaufschlagt. Dieser Druck wird am Manometer angezeigt.
 - In jedem Fall wird Druck aus dem Zylinder entweichen. Es gibt keine 100% Dichtigkeit. Diese Luftmenge wird über die zweite Messuhr geleitet und prozentual angezeigt. Der Zeiger sollte sich innerhalb des grünen Bereiches bei max. 25% bewegen. Unterschiede bis zu ca. 5% zwischen den einzelnen Zylindern innerhalb dieses Bereiches sind ohne Bedeutung. Bei neuen noch nicht eingefahrenen Motoren bis zu 5.000km sind höhere Druckverluste möglich.
 - Mögliche Leckstellen werden durch Fühlen oder Abhören der entweichenden Luft lokalisiert.

• Mögliche Leckstellen:

Luftaustritt	Leckstelle
Kühlwassereinfüllstutzen oder Ausgleichbehälter	Zylinderkopfdichtung, Zylinderkopf, Kühlsystem
Ansaugkrümmer	Einlassventil
Abgaskrümmer	Auslassventil
Öleinfüllstutzen/ Ölmesstabstutzen	Kolbenringe/ Kolben

Lieferumfang:

- Motordruckverlusttester mit Schnellschlusskupplung
- Standardadapter Kerzengewinde M14x1.25mm (EEPV5G14S)
- Adapter Kerzengewinde M14x1.25mm langes Gewinde
- Transportkoffer



Optionales Zubehör



EEPV5G10L – Adapter M10x1.0mm, langes Gewinde
 EEPV5G10S – Adapter M10x1.0mm, Standardlänge
 EEPV5G12L – Adapter M12x1.25mm



EEPV314C – Glühkerzenadapter
 M10x1 (VAG 1.9l TDI)



M3565C – Glühkerzenadapter
 M10x1.25mm



M3542C
 Düsenstockadapter
 M24x2.0mm (VAG,
 Mercedes; Volvo etc.)



* M3569A – Adapter 1/8" Stecknippel/Schnellschlusskupplung 45°
 M3570A – Adapter 1/8" Stecknippel/Schnellschlusskupplung 90°
 Alle Glühkerzenadapter der Serie „M“ und EEPV312D benötigen diesen Adapter

Art.-Nr.	Gewinde	A (mm)	B (mm)	C (mm)	D (mm)	E (SW)
EEPV312D	M10x1.25	104.65	76.20	63.50	8.13	12mm
EEPV314C	M10x1.0	84.58	70.61	58.67	8.00	10mm
M3545C	M10x1.0	45.20	26.92	9.65	9.77	3/8"
M3564C	M10x1.0	62.48	20.00	6.35	8.25	3/8"
M3565A	M10x1.25	63.50	26.92	21.99	8.13	12mm
M3566C	M10x1.25	49.78	32.26	9.14	8.00	12mm
M3576C	M12x1.25	44.95	27.43	7.62	7.75	12mm



Glühkerzentyp



EEPV503

Kompressionsdruckprüfer PKW und Motorrad.

Zur Prüfung von Ottomotoren. Messbereich 0-21bar.
 Adapter 10x1.00mm, 12x1.25mm und 14x1.25mm.



MT302BR

Fernstarter, 6V, 12V & 24V.

Die Kabellänge von 1.5m erlaubt das Fernstarten des Motors während man vor oder neben dem Auto steht/unter dem Auto liegt und minimiert die Gefahr bewegliche Teile zu berühren. 40A bei 6V und 12V oder 20A bei 24V. Das Schaltgehäuse verhindert die Verschmutzung des Schalters. Hochqualitative Kontaktklemmen aus Kupfer verhindern Funkenflug. Sicherheitskappe verhindert ungewolltes Zünden.

Kompressionsdruckprüfer Diesel, speziell für Transporter.

- Manometer bis 55bar
- Dieselkompressions-Adapter für Glühkerzen und Injektor-Anwendungen
- Messuhr mit austauschbarem Rückschlagventil zur genauen Anzeige des Drucks

Nr.	Stk	Beschreibung	Artikelnummer
1	1	55 bar Manometer	EEPD5-800G
2	1	Hülle f. Manometer	EEPV5-BOOT1
3	1	Rückschlagventil Kupplung	EEPD500-1
4	1	Schlauchleitung	EEPD500-H
5	1	Cummins® Diesel Adapter	EEPV313C
6	1	Schnellkupplung	M3569C
7	1	Cummins Diesel Adapter	M3584C
8	1	M10 x 1.25 Glühkerzen-Adapter	EEPV312D
9	1	M10 x 1.00 Glühkerzen-Adapter	M3564C
10	1	M12 x 1.25 Glühkerzen-Adapter	M3576C
11	1	Schnellschlusskupplung	EEPD500-4
12	1	*Ventileinsätze (3-Pack)	*EEPD500-3
13	1	Kupplung	EEPD500-2
14	1	M14 x 1.25 Glühkerzen-Adapter	EEPV317C
15	1	M10 x 1.00 Glühkerzen-Adapter	EEPV314C
16	1	M8 x 1.00 Glühkerzen-Adapter	EEPV318C
17	1	Kunststoffkoffer	EEPD500-PB
18	1	Bedienungsanleitung	EEPD501-Z

*Ventil Kerne (EEDP500-3) haben keine Federn



EEPD501

Standardpreis **578,00 €**

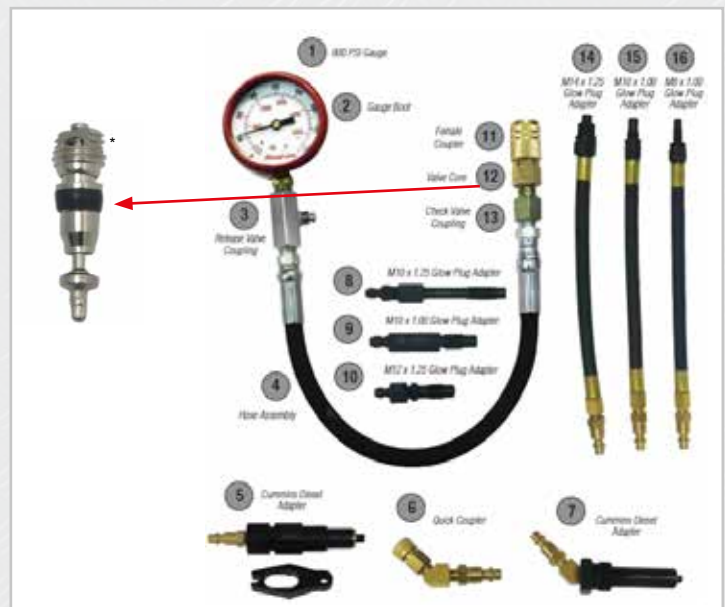

Lambdasonden-Nusset, 22mm, 5-teilig.
Für 22mm Lambda-Sonden. Inklusive M18 x 1.5 Gewindestreher.



ITC4993A

Zylinderkopf Dichtigkeits Prüfgerät.

2-Kammer Testgerät zur genauen Diagnose von defekten Zylinderkopfdichtungen. Für Diesel- und Benzinfahrzeuge geeignet. Testdauer ca. 1min. (Ersatzflüssigkeit: GDCT161)



GDCT16

Recoil Gewindereparaturset, 76-teilig.

Ideal zur Reparatur von ausgerissenen Gewinden und zum Verstärken von Gewinden in Leichtmetalllegierungen, Kunststoffen und ähnlichen Materialien.

5 Kits beinhalten alle Werkzeuge wie Eindreh-WZ, Gewindebohrer, Bohrer und Zapfenbrecher sowie Gewindebuchsen. Die Gewindebuchsen werden aus rostfreiem Stahl als einfache und selbstsichernde Einsätze gefertigt.

REC35007R

- Kitt 15x M6x1
- Kitt 15x M8x1.25
- Kitt 10x M9x1.25
- Kitt 10x M10x1.5
- Kitt 10x M12x1.5



Bremskolbenrücksetzwerkzeugset.

Universelles 4-teiliges Komplettwerkzeugset mit Spindel für Links- und Rechtsgewinde zum Zurücksetzen (Zurückdrücken- und drehen) von Bremskolben an schwimmend gelagerten Bremssätteln mit Einzelkolben und Not-/Handbremssystemen. Enthält 2 universelle, einstellbare 2-Pin bzw. 3-Pin- Druckstücke. Federverriegelungsmechanismus hält Stifte in Position.



ITCABCWK

ITCABCWK-AIR



Pneumatischer Adapter für ITCABCWK.

- Luftdruck per Knopf regelbar
- Einhandbedienung
- Magnetische Stifte für sicheren Halt.
- Für die gängigsten Fahrzeuge geeignet

Bremsenentlüfter, 12V.

- Einfache, schnelle, sichere und effektive Entlüftung der Bremsen (gegen Kurzschluss und Verpolung gesichert)
- Speziell für ABS und ESP Systeme ausgelegt
- Adapter für gängige europäische Modelle enthalten
- Die Originalqualität der Bremsflüssigkeit wird im Gerät erhalten und somit der Siedepunkt gewährleistet
- Elektrische Pumpe (12V) gewährleistet einen konstanteren Druckverlauf gegenüber Druckluftgeräten
- Auch für hydraulische Kupplungssysteme anwendbar
- 2 Druckeinstellungen:
 - Kontinuierlicher Druck; einstellbar von 0.4-2.5bar
 - Pulsierende Methode; einstellbar von 2.6-3bar
- Große Bremsflüssigkeitsbehälter (5 bzw. 10 l)



AIR10 - fahrbar

AIR5 - tragbar



AIRUCA85P
Adapter 40-85mm
(Optional)



Bremsbelaglehrensset.

Grün-gut	12mm	.4724"
	10mm	.3937"
	8mm	.3150"
Gelb-mittel	6mm	.2362"
	5mm	.1969"
	4mm	.1575"
	3mm	.1181"
Rot-ersetzen	2mm	.0787"
	2mm	.0787"



BTG9



Bremsenentlüfterset

- Für alle gängigen Bremsysteme und Bremsflüssigkeiten ausgelegt.
- 1.2l Behälter
- Ein Sicherheitsventil verhindert bei gefülltem Behälter das Ausströmen von Flüssigkeit durch den Schalldämpfer.



JWLBB1

TC6255A



Rohrschneider.

Für Durchmesser von 4-22mm. Ein spezieller Vorspannmechanismus ist auf Hart- oder Weichmaterial einstellbar. Dadurch kann ein vollständiger, schneller und sauberer Schnitt ohne Nachsetzen des Schneidrades realisiert werden.

Bremsflüssigkeitstester.

- Für alle gängigen Bremsflüssigkeiten ausgelegt. (DOT3, DOT4, DOT5.1)
- ausgenommen DOT5 Silikonbremsflüssigkeit



STABFT11



INIMDV-888E

Mini Ductor Venom.

- Nutzung induktiver hochfrequenter Magnetfelder für die Erhitzung von Metallen, ohne die Gefahr der Beschädigung an liegender Materialien wie Gummi, Plastik oder Teppich durch offene Flammen.
- Zum Lösen korrodierter, verklebter oder festsitzender Verbindungselemente. Zum Entfernen von Beulen, Zierleisten und zum Lösen von Unterbodenschutz (Mini Pad II notwendig – optional erhältlich).
- Schneller, sicherer und genauer als die Arbeit mit einem Brenner.
- Erhitzt eine 19mm Schraube in Sekunden rot glühend.
- Bajonettverschluss für sichere und schnelle Arretierung der Induktionsspiralen.
- Pistolengriffdesign für ergonomische Handhabung.
- LED Beleuchtung abschaltbar und LED Betriebszustandsanzeige.
- Beinhaltet 3 Spiralen (22mm, Universal, Lager).

Technische Daten:

- 230V/ 6A/ 1000W - Maße Gerät: 368mm x 83mm
- IP21 - Gewicht Gerät: 1,18kg



Optionales Zubehör



Mini Pad II (24x9cm)
INIMD99-604



Standard Spiralenset
INIMD99-650 (8 Spiralen)
Innen-ø (mm) 19, 2x22, 22x25.4cm 25,
32, 38 und 44.5

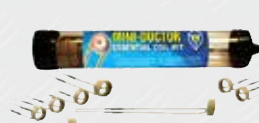

Erweiterungsset
INIMD99-660 (8 Spiralen)
Innen-ø (mm) 2x19, 2x22, 22x25.4cm,
22 lange Version, 25, 25 lange Version



Spiralenset lang
INIMD99-675 (8 Spiralen)
Innen-ø (mm) 19, 2x22, 2x25, 32,
38 und 44.5

Schwerlast Butanbrenner.

- Leistungsfähiger, robuster, transportabler Butanbrenner
- Brenner mit Einhandbedienung, piezoelektrischer Zündung und einstellbarer Flamme bietet maximale Flexibilität
- Ultraschalgeschweißter Gastank in Kombination mit einem robusten aus Edelstahl- und Keramiktteilen gefertigten Brennerkopf bieten eine unvergleichliche Haltbarkeit
- Doppelfunkenzündung gewährleistet einen unverzüglichen, kontinuierlichen Zündvorgang
- Flammentemperatur 1.350°C
- Einfach einzustellende Flammengänge (bis zu 89mm – TORCH300/ 115mm – TORCH400)
- Gummierter, ergonomischer Komfortgriff für perfekte Handhabung
- ISO Sicherheitsstandard mit Sicherheitstaste/ Kindersicherung
- Auswechselbare Düse



TORCH400
820W

TORCH300
350W

ButanlötKolben (nachfüllbar).

- Kleiner, leichter handlicher LötKolben für die Tasche
- 50W, Brenner bis 375 °C
- 3 verschiedene Lötspitzen



YAKS300

ButanlötKolbensatz (nachfüllbar).

25-125 W, Brenner bis 1.300°, 1 Heißmesser, 5 Lötspitzen. Mit dem entsprechenden Aufsatz auch für Schrumpfschläuche geeignet.



YAKS32A

YA4000B

Druck- und Vakuumpumpe in Aluminiumausführung, umschaltbar.

Vakuumbereich -1...0 bar, Druckbereich 0...+2 bar.

Behälter, umfangreiche Adapter und Anschlussmöglichkeiten enthalten.

Anwendungen: Abgasrückführungsventil, Drosselklappe, Servobremse, Turboaufladung u.v.m.



SVT275A

Kühlerabdrucksystem.

Für PKW und Transporter für Ausgleichsbehälter mit Gewinde und Bajonettverschluss. Aufblasbares Abdichtsystem gewährleistet die universelle Anwendung ohne eine Vielzahl passender Adapter zu benötigen. Zum schnellen und effizienten Testen des Kühlsystems und der Verschlusskappe.

Demontagezange für Kraftstoff- u. Klimaleitungen

- Die Zange bietet die notwendige Hebelkraft
- Die Gabelenden haben unterschiedliche Öffnungsmaße, d.h. das Werkzeug kann einfach umgedreht werden, um einstufige oder zweistufige Leitungsverbindungen lösen zu können
- in Anwendung mit ACT1370

LDT3730



ACT1370 -Optional erhältlich



YA444B

Mehrweckschere

- Ideal für Schläuche, Plastik, Gummi, Leder, Vinyl, Seile u.a.
- 4 Klingen (3 im Magazin)



LDT8

Entriegelungswerkzeug-Set.

Gängige Werkzeuge zum Entriegeln von federarretierten Leitungen bzw. Leitungen mit Schnellschlusskupplung an Klima- oder Kraftstoffleitungen.



Hakenset, 2-teilig.

- Zum Entfernen von Schläuchen jeglicher Art, insbesondere von Kühlerschläuchen
- Die flache, breite Klinge reduziert der Gefahr der Beschädigung des Schlauchs



SGA102BR

LCSS600

Schlauchklemmen- und Leitungsverchlussset.

6-teilig. Zum Abklemmen von Schläuchen und Abdichten von demontierten Stahlleitungen wie Kraftstoff-, Klima-, Servo-, Brems- und Ölkühlerleitungen etc. Dieses Set verhindert das Auslaufen von Flüssigkeiten bei diversen Servicearbeiten. Für alle gängigen Werkstattchemikalien geeignet. 2 Schlauchklemmenzangen von 3.175-19mm und 19- 57.2mm.

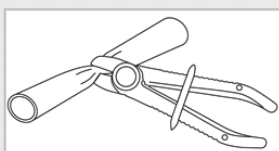

flexible Schläuche

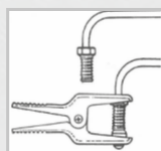

starre Leitung



RADKITPLUSA

Universelles Kühlerentlüftungs- und Befüllgerät.

Das Kühlsystem muss vor der Anwendung entleert werden. Ein Vakuumtest prüft auf undichte Stellen und sichere Anwendung vor dem Befüllen. Schnelle und sichere Anwendung.

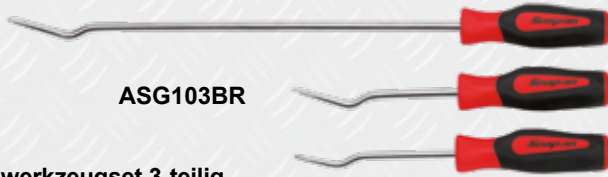

ASG103BR

Verkleidungswerkzeugset 3-teilig

Set mit 3 in Form und Länge verschiedenartigen Werkzeugen. Für diverse Kunststoffclips an Türverkleidungen, Armaturenbrettern, Zierleisten u.v.m



UTS105A

Verkleidungswerkzeugset 5-teilig

Set mit 5 in Form und Größe verschiedenartigen Werkzeugen. Für Türverkleidungen, Armaturenbretter, Zierleisten und diverse Kunststoffclips.

Verkleidungswerkzeugset 12-teilig

- Set mit 12 in Form und Größe verschiedenartigen Werkzeugen
- Für Türverkleidungen, Armaturenbretter, Zierleisten, Kunststoffclips etc.



ITCPPS12-S



TEMP200

Digitales Dual- Thermometer

- Für Klimaanlage, Heizung, Lüftung u.v.m.
- Möglichkeit der Messung von 2 Temperaturen (am Gerät und mit der Sonde)
- Großer Temperaturbereich von -50°C bis 200°C
- Großes leicht ablesbares LCD Display
- 304cm lange Sonde mit Magnet am Sensor
- Clip mit Magnet am Grundgerät



TEMP100

2 Magneten und Gürtelclip

Magnet an Schutzkappe

Digitales Thermometer

- Für Klimaanlage, Heizung, Lüftung u.v.m.
- Großer Temperaturbereich von -50°C bis 200°C
- LCD Display
- Knopf zum Halten der Messergebnisse für schwer einsehbare Bereiche
- 158mm Gesamtlänge
- Schmale Spitze für enge Bereiche

Infrarotthermometer mit Ziellaser

- Diagnose von Kühlerverstopfungen, Katalysatorproblemen, Klimaanlage- und Lüfterproblemen, Fehlzündungen u.v.m
- Temperaturbereich -60°C bis 760°C
- Erfernungsabstand/Messabstand 12:1
- Spezieller Ziellaser zum genauen Einhalten der Abstandsverhältnisse



RTEMP8



YAH6890KT

Sender wird mit Hilfe des Clips, eines Magneten (Rückseite) oder mit Klettband befestigt

Mikrofon Klemme hilft Geräusche zu isolieren.

Drahtloses elektronisches Horchgerät.

4-Kanal Empfänger und 4 drahtlose Sender mit Clip und Magnet. Es ist ein zeitnahe Quervergleich zwischen allen 4 Kanälen während nur einer Probefahrt möglich. Schnelle Lokalisierung von Problemen am gesamten Fahrwerk wie Quietschen, Rattern, Knacken, Brummen und andere Geräusche, die nur während der Fahrt festgestellt werden können. Zur Bestimmung fehlerhafter Einspritzdüsen sowie zur Diagnose defekter Lager von Lichtmaschinen, Wasserpumpen, Klimakompressoren, Spannrollen u.a. geeignet. AAA Batterien und umfangreiches Befestigungsmaterial enthalten.



ITC5027A

½“ Schlagnusset, tief, dünnwandig, 12-kant.

- Für Vorder- oder Hinterachsen, Differential- und Getriebeverschraubungen
- Beinhaltet die Größen 24, 30, 32, 33 und 36mm
- Dünnwandiges Design für gute Zugänglichkeit

ITC5028A (ohne Abb.)

9-teiliges Set (30, 32, 33, 34, 35, 36, 38, 39, 41mm)

Schlauchschellenadapter

Für alle gängigen Schlauchschellen

- Besonders für enge Arbeitsbereiche

In Anwendung mit ITCFD3-7 (optional)

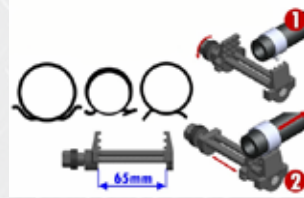

ITCFD3-TA

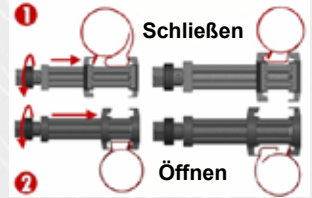

AVSNP02000

Durchlaufscheren-Set, 2-teilig.

Rechte und linke Durchlaufschere. Kröpfung bietet die notwendige Bewegungsfreiheit. Die leichte Verzahnung auf der Schneide verhindert das Herausrutschen des Bleches. Bis zu einer Blechstärke von 1.024mm.



ITCFD3

Flexibles Streckschlüsselset, 3-teilig.

- Flexibler Schaft, insbesondere für schwer zu erreichende Schlauchschellen
- ITCFD3-6 - Schlüssel 6mm
- ITCFD3-7 - Schlüssel 7mm
- ITCFD3-8 - Schlüssel 8mm

Karosserieblechscheren-Set, 3-teilig.

Rechte, linke und gerade Ausführung. Die leichte Verzahnung auf der Schneide verhindert das Herausrutschen des Bleches. Bis zu einer Blechstärke von 1.024mm.



AVSNP03000

Soda- Sandstrahlpistole.

- Reinigung von nahezu jeder Oberfläche ohne messbaren Abtrag, Verschleiß oder die Beschädigung der Oberflächenstruktur

JWLSB2



Federnwerkzeug klein/ groß.

- Zum sicheren Entfernen, Halten und Anbringen von Federn kleiner und mittlerer Größe
- Spezielle Form des Kopfes verhindert das „Abspringen“ der Feder



SPRG6180



Art.-Nr.	Gesamtlänge	Klinge	Schaft-Ø	Klingenbreite
SPRG6180	242mm	152mm	4.7mm	3.1mm
SPRG6250	262mm	152mm	6.3mm	10.3mm

Automatikschweißhelm.

- Leichte, flexible Ausführung aus einem neuartigen Nylonmaterial
- Linse besteht aus einem kratzfestem Polycarbonat

Filtertyp 180° Peripher
 Dunkelstufe #9-13
 Empfindlichkeit Einstellbar
 Verzögerung Einstellbar (0.1-0.9s)
 Sichtfeld 148cm²
 Verzögerungszeit (s) 0.0025
 Stromversorgung Solar/ Lithium Ion
 Auto An & Aus

Anzahl Sensoren 2

Empfindlichkeit, Verzögerung und Schleifmodus manuell einstellbar



EFPBLACKICE



GA340A
Ölfilter-Bandschlüssel.
89 - 98mm Filterdurchmesser.



GA333C
73 - 82mm Filterdurchmesser.

Ölfilterschlüsselset mit Gelenk.

4-teilig mit einem Ø von 60.3mm - 114mm. Die spezielle Gestaltung der Innenseite des Filterbandes verhindert ein Abrutschen bei öligen Filtern.



OFW4KT

OFWHD3KT
3-teiliges Set mit Ø 109.5-146mm.
(ohne Abb.)

3/8" Ölfilterschlüsselset 14-teilig.

- Umfassendes Set für eine universelle Fahrzeugabdeckung.
- Beinhaltet:
 - 13 Ölfilterdeckel passend für 17 Größen
 - 1 Ölfilterkralle (OFCA2; 61-124mm)
 - Adapter 1/2" auf 3/8"

OFC14KT



TWP8



Ölauffangwanne

- Vermeidet Verschmutzungen und Ölflecken bei der Achsen- und Räderreparatur sowie beim Service an Bremsleitungen u.ä.
- Für Räder mit einem Felgeninnen-Ø von 349mm
- 2.6l Fassungsvermögen
- Die Wanne verformt sich nicht, auch wenn das Öl noch warm ist
- Aufnahmefach für die Radbolzen an den Handgriffen



A91E

Filterband mit 3/8" und 1/2" Antrieb.
Für Filter mit Ø von 25-150mm geeignet.



ITC5142A

Ölablassschrauben Stecknussset, 14-teilig.

Für alle gängigen Ölablassschrauben. Dreikantnuss für Renault Megane, Innenvierkant M16 für Seat, Außenvierkant 8/10/10.5/13.1mm, Inbus 8/10/12/13/17mm und Torx T45 für Opel Vectra u.v.m.

Getriebeölfüllsystem, 10-teilig.

- Zum manuellen oder pneumatischen Befüllen von schwer zugänglichen Getrieben, Differentialen und Verteilergetrieben.
- Anwendung für PKW und Transporter (z.B. Mercedes, BMW, Ford, VAG, Honda, Nissan, Toyota, Volvo etc.)
- 9 Adapter inkl. Spezialadapter für VAG – DSG (S-Tronic), VAG – CVT (Multitronic), Mercedes – 722.9 (7G-Tronic)



ITCGOF



SNXEOD

Pneumatischer Ölauffang- und Recyclingbehälter.

- Zum Auffangen von Motoren- und Getriebeöl u. a. Flüssigkeiten
- Druckluftanschluss mit Druckregelventil zum Entleeren des Fasses
- Durch die Möglichkeit der Absaugung über den Ölmesstab besonders für Fahrzeuge ohne Ablassschraube geeignet (Smart, Mercedes, Renault)

Technische Daten:

- Fassungsvermögen: 68 l
- Maße: 480(B) x 500 (T) x 1850(H)



Snap-on Impact Mechanikerhandschuhe

- Spezielle Protektoren schützen die Handoberseite inkl. der Knöchel und bieten zusätzliche Sicherheit.
- Abriebfeste, verstärkte Fingerspitzen für hervorragenden Griff und lange Lebensdauer.
- Haltbare, abriebfeste Handinnenflächen.
- Das robuste eingearbeitete Poron® Pad bietet zusätzlichen Komfort bei der Arbeit mit Power Tools.

GLOVE309M -

Größe M

GLOVE309L -

Größe L

GLOVE309XL -

Größe XL



4X® Impact Handschuhe.

- Knöchelschutz durch TPR (Thermal Plastic Rubber)
- Passgenaues, atmungsaktives, reißfestes MX Spandex Material hält die Hände trocken und garantiert bequemes Tragen
- 2mm XRD® Polsterung absorbiert Vibrationen und Stöße bei Arbeiten mit Power Tools

GLOVE308L - Größe L

GLOVE308M - Größe M

GLOVE308XL - Größe XL

GLOVE308XX - Größe XXL



GLOVE700M - Größe M

GLOVE700L - Größe L

GLOVE700XL - Größe XL

Arbeitshandschuhe mit Echtlederpolsterung.

- Echtleder-Fingerknöchelschutz mit eingearbeiteten Verstärkungen
- Belastbares, synthetisches Leder und Verstärkungen im Bereich der Handfläche reduzieren die Vibrationen von Werkzeugen
- Ausgewogenes Verhältnis aus Polsterung und Beweglichkeit

Mechanikerhandschuhe.

- Passgenauer, dehnbarer Elasthan-Handrücken
- Haltbare, abriebfeste, synthetische Handflächen
- Daumen- und Fingerspitzenverstärkung
- Maschinenwaschbar

GLOVE600S - Größe S

GLOVE600M - Größe M

GLOVE600L - Größe L

GLOVE600XL - Größe XL

GLOVE600XX - Größe XXL

Armortex-Grip-Handschuhe.

- Armortex® Grip auf der kompletten Handfläche sorgt für perfekten Halt beim Greifen
- Anpassungsfähiges Trek-Dry® Material
- TPR-Verschluss (Thermal Plastic Rubber) garantiert festen Sitz am Handgelenk
- Waschmaschinen geeignet

GLOVE1100M - Größe M

GLOVE1100L - Größe L

GLOVE1100XL - Größe XL

GLOVE1100XX - Größe XXL



Fingerlose Schwerlast-Handschuhe.

- Elastische Oberseite für optimale Passform
- Verstärkungen aus elastischem Kunststoff am Zeigefinger
- Verstärkungen aus PORON® an den Handinnenflächen beugen Ermüdung vor
- Fingerloses Design für optimale Bewegungsfreiheit
- Flexibler Handgelenksverschluss aus thermoelastischem Kunststoff

GLOVE800ML - Größe M/L

GLOVE800XLXX - Größe XL/XXL



Einweghandschuhe (50-er Pack).

GLOVE8MA - Größe M

GLOVE8LA - Größe L

GLOVE8XLA - Größe XL



Halter für Handschuhpackung.

GLOVEHOLDERB





GA225SET

Gesichtsschutzset besteht aus:

GA225 Gesichtsschutz mit schlagfestem Visier und gepolstertem Kopfband (abnehmbar und waschbar). Maße Visier 197x387mm

GA225-1 Ersatzvisier schlagfest (Standard) (ohne Abb.)

GA225-2 Ersatzvisier hochtemperaturfest (ca. 300°C) (ohne Abb.)

GA225-7G Ersatzvisier dunkelgrün (ohne Abb.)



GLASS31RC
Schutzbrille Klare Gläser.



GLASS31BKA
Schutzbrille gelbe Gläser.



GLASS31BKM
Schutzbrille graue Gläser.

SAS Sitzschoner.

- Die SAS Technologie gewährleistet die sichere Entfaltung des Airbags.
- Gute Zugänglichkeit zum Sicherheitsgurt und zu den Hebeln der Sitzverstellung.
- Exzellente Passgenauigkeit durch zusätzliche Verstellmöglichkeiten, spezielle Kopfzonengestaltung und Gummizüge.
- Verstärkte Entfaltungszonen für den Airbagbereich.
- Wasserabweisend
- Reißfest
- Waschbar.
- Qualitätsmaterial (4oz)



ITCSCRD – Sitzschoner rot
ITCSCBL – Sitzschoner blau
ITCSCBK – Sitzschoner schwarz

Reinigungstücher.

Reinigt Hände, Werkzeuge und Zubehör von Teer, Graphit, Fett und Öl. Die Tücher sind silikonfrei, korrosionsvorbeugend und beinhalten zum Schutz der Hände Lanolin. Wiederverschließbarer Spender mit 60 Tüchern.

WOD5020



GA3200

Ohrenschützer.

Reduziert das Geräuschniveau um 26dBa. Leichte Ausführung mit verstellbarem Kopfband und gepolsterten Ohrmuscheln.



Reinigungsfeilensatz für Rundsteckerhülsen, 12-teilig.

- Speziell für die Reinigung der Kontakte an Rundsteckerhülsen ausgelegt (Deutsch-, Cannon- und Bullit Steckverbindungen)
- Reduzierung der Diagnosezeiten durch Beseitigung der Fehlerursache Nr. 1 – korrodierte Steckverbindungen
- Dauerhaftes Diamant-Schleifmittel

IPA8042



Kleinteilegreifer.

Runde Greifbacken mit ineinandergreifenden Zähnen

- Länge: 15cm
- Material: chirurgischer Edelstahl
- Zuverlässiges Greifen von Kabeln, Dichtungen, Schläuchen, Leitungen, Steckern u.v.m.
- Kann ebenfalls zur Reinigung von flachen, spatenförmigen Steckanschlüssen (Relais, Stecksicherungen, usw.) genutzt werden Schlanke Bauweise für enge Bereiche

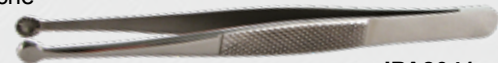

IPA8041



IPA8040



Diamantbeschichtetes Kontaktreinigungspinzetten-Set.

- Für flache und spatenförmige Stecker in Flachsteckern und Flachsteckerhülsen
- Entfernt Korrosion im Steckergehäuse, ohne dabei die empfindlichen Stecker zu beschädigen.
- Eliminiert schlechte Verbindungen und schließt diese somit bei der Fehlersuch/ Diagnose aus.
- 3-tlg. Satz für unterschiedliche Steckerbreiten
- Lieferung im verschließbaren Holster.



Rollbrett.

- Komplettpolsterung bietet excellenten Komfort
- Robuste, ovale Rahmenkonstruktion mit ausgeformtem Schulterbereich für mehr Bewegungsfreiheit



JCW62G

Kunststoffrollbrett.

- Gepolstertes Kopfteil
- Leichte, flache Konstruktion mit robusten Rollen und 6 Ablagefächern Tragegriffe



JCW45ABL

Rollbrett.

- zusätzlich zu den Merkmalen des JCW62G:
- Verstellung Kopfteil durch 4-stufigen Ratschenmechanismus (Einhandbedienung)



JCW67R

Rollhocker.

- Stahlkonstruktion mit gepolsterter Sitzfläche
- Die Schublade und die Ablagefächer bieten den notwendigen Stauraum für Werkzeuge und Kleinteile während der Arbeit



JCW80AR



JCSCK

Rollhocker.

- Robuste, quadratische Stahlkonstruktion mit abnehmbarem Sitzpolster
- 2 Schubladen bieten hervorragenden Stauraum für Werkzeuge und Kleinteile während der Arbeit



Komfort- Rollhocker.

- zusätzlich zu den Merkmalen des JCW80AR:
- Ergonomischer Komfortsitz für ermüdungsfreies Arbeiten

JCW85ABL

Rollbretter/ Rollhocker

Art.-Nr.	Bezeichnung	max. Kapazität (kg)	Maße (mm)	Gewicht (kg)	Dicke Polsterung (mm)	Anzahl Schübe	Anzahl Rollen	Art.-Nr. Ersatzrollen (1 Stck)
JCW45ABL	Kunststoffrollbrett	258	965x413x120	5.44	-	-	6	JCW45ABL-4
JCW62R	Rollbrett rot	258	1.016x432x102	7.48	45/70	-	6	JCW62-4
JCW62G	Rollbrett grün	258	1.016x432x102	7.48	45/70	-	6	JCW62-4
JCW62O	Rollbrett orange	258	1.016x432x102	7.48	45/70	-	6	JCW62-4
JCW67R	Rollbrett verstell. Kopfteil rot	258	1.016x432x102	8.6	45/70	-	6	JCW62-4
JCW67G	Rollbrett verstell. Kopfteil grün	258	1.016x432x102	8.6	45/70	-	6	JCW62-4
JCW67O	Rollbrett verstell. Kopfteil orange	258	1.016x432x102	8.6	45/70	-	6	JCW62-4
JCW80AR	Rollhocker rot	172	362x480x380	6.66	45	1	4	JCW80A-4
JCW80ABL	Rollhocker schwarz	172	362x480x380	6.66	45	1	4	JCW80A-4
JCW80AG	Rollhocker grün	172	362x480x380	6.66	45	1	4	JCW80A-4
JCW80AO	Rollhocker orange	172	362x480x380	6.66	45	1	4	JCW80A-4
JCW85ABL	Komfort- Rollhocker schwarz	172	480x480x620	10.66	60	1	4	JCW80A-4
JCW85AR	Komfort- Rollhocker rot	172	480x480x620	10.66	60	1	4	JCW80A-4
JCSCK	Rollhocker abnehmbares Sitzpolster	150	500x420x360	14	45	2	4	

Akku Handlampe kompakt 700 Lumen

- Dimmbarer Schalter mit Memoryfunktion
- COP-LED Technologie
- Robustes, gummiertes Alu-Gehäuse
- Drehbarer Lampenkopf auf einem magn. Standfuß



ECPRA072AEU

Dual-LED Taschenlampe 200 Lumen

- COB-LED und UV-LED
- Dual-Schalter zur Nutzung der jeweiligen LED
- UV-LED zur Ermittlung von Leckagen
- Taschenclip und Verschlusskappe mit Magnet



ECPNB024-RD

LED Akku-Handlampe 550 Lumen

- 84 SMD-LED (Punktstrahler mit 100 Lumen)
- Robuste, stoßfeste Diffusionsröhre für eine helle, schattenarme Beleuchtung
- Kunststoffklapphaken
- Anti-Roll-Design
- USB Ladekabel

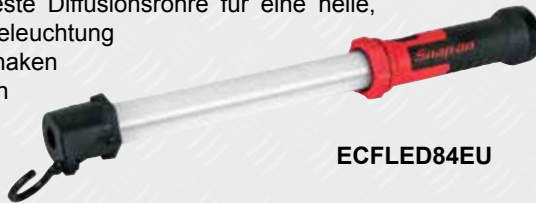

ECFLED84EU

LED Akku-Bodenstrahler 1.600 Lumen

- COB-LED
- 2 Helligkeitsstufen
- Robuste gummierte Konstruktion



ECFFLOOD-EU

LED Akku-Motorhaubenlampe 900 Lumen

- 128 SMD-LED
- Robuste, stoßfeste Diffusionsröhre für eine helle, schattenarme Beleuchtung
- Alu-Teleskophalter mit gummierten Haken
- USB Ladekabel



ECUB128HEU

Mehrzweckk- Akkulampe 1.500 Lumen

- Moderne COB-LED Technologie mit 2 Helligkeitsstufen
- Vielseitige Positioniermöglichkeiten für schattenarme Beleuchtung
 - Stufenlose Verschiebbarkeit auf dem Balken
 - Rotation in 2 Ebenen (hoch/runter – rechts/links)
- Schnellverschluss ermöglicht das einfache Lösen der Lampe vom Balken und erhöht somit den universellen Einsatz
- Magnetfuß für zusätzliche Befestigungsmöglichkeiten
- Kabellänge 4.88m

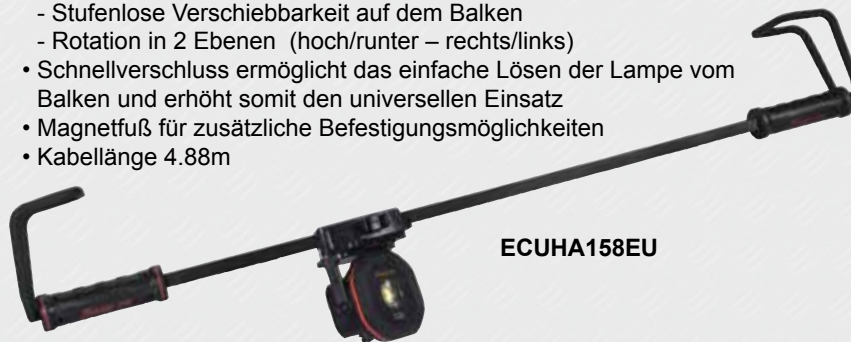

ECUHA158EU



ECUHA158-1EU
Lampe ohne Halteschiene



ECUHA158-7
Laufschiitten für Anbringung einer zusätzlichen Lampe auf der Halteschiene



LED Lampen

Art.-Nr.	Bezeichnung	Helligkeit (Lumen)	Leuchtdauer (h)	Akkus/ Batterien	Maße (mm)	Schutzgrad
ECPNB024-GR	Dual LED Taschenlampe mit UV grün	200	5/ 20 (UV)	3x AAA	(L)160 x (B)18 x (H)30	IPX4
ECPNB024-OR	Dual LED Taschenlampe mit UV orange	200	5/ 20 (UV)	3x AAA	(L)160 x (B)18 x (H)30	IPX4
ECPNB024-RD	Dual LED Taschenlampe mit UV rot	200	5/ 20 (UV)	3x AAA	(L)160 x (B)18 x (H)30	IPX4
ECFFLOOD-EU	Bodenstrahler	800/ 1.600	6/ 3	Li-Ion 7.4V/ 6.600mAh	(B)223 x (T)77 x (H)213	IP65
ECPRA072AEU	Akku Leuchte kompakt dimmbar	100 - 700	10 - 1	Li-Ion 3.7V-2.600mAh	(L)100 x (B)80 x (H)40	IP65
ECFLED84EU	Akku Handlampe	550/ 100 (Spot)	5	Li-Ion 3.7V-5.000mAh	(ø)45 x (L)450	IP65
ECUB128HEU	Akku Motorhaubenlampe	900	3.5	Li-Ion 3.7V-5.000mAh	(L)1.140-1.600 (Röhre 1m)	IP65
ECUHA158EU	Mehrzweck-Akkulampe komplett	1.500/ 750	2/ 4	Li-Ion 11.1V-2.600mAh	(L)1.330-1.990	IP67
ECUHA158-1EU	Mehrzweck-Akkulampe ohne Halteschiene	1.500/ 750	2/ 4	Li-Ion 11.1V-2.600mAh	(L)152.4 x (B)133.4 x (H)76	IP67
ECUHA158-7	Laufschiitten für ECUHA158-1EU	-	-	-	-	-

Hochleistungs LED Akku-Lampe aus Aluminium 760 Lumen.

- 3 Helligkeitsstufen (stufenlos fokussierbar)
- Robuste Lampe mit Coast und Snap-on Logo
- Umfangreiches Zubehör:
 - 2x Akkupack/ 1 Batteriepack (4x AAA) - ständig einsatzbereit
 - Gürteltasche, Gürtelclip, Wandhalterung, Handschlaufe
 - USB Ladekabel, 12V Adapter, 230V Adapter

COAAHP8R



Akkus/ Batteriepack



Akkus können innerhalb und außerhalb der Lampe geladen werden

Hochleistungs LED Akku-Lampe aus Edelstahl 725 Lumen.

- 2 Helligkeitsstufen (stufenlos fokussierbar)
- Robuste Lampe mit Coast und Snap-on Logo
- Umfangreiches Zubehör:
 - 2x Akkupack/ 1 Batteriepack (4x AAA) - ständig einsatzbereit
 - Gürteltasche, Gürtelclip, Wandhalterung, Handschlaufe
 - USB Ladekabel, 12V Adapter, 230V Adapter

COAA25RA



Akkus/ Batteriepack



Akkus können innerhalb und außerhalb der Lampe geladen werden

Snap-on LED Lampen

- Hochleistungs-LED mit 50.000h Lebensdauer, robustes Alu-Gehäuse, stoßfest, bruchfest, spritzwassergeschützt. Alu-Reflektor für optimalen Lichtstrahl



ECFLB024-RD

Snap-on

LED Taschenlampe aus Aluminium 54 Lumen

- Kleine, handliche, robuste Taschenlampe mit Taschenclip
- Exakter, kreisrunder Spot mit hellem, schattenarmen Licht

COAAG19RD



Snap-on COAST

LED Akku- Kopflampe aus Kunststoff, 530 Lumen.

- Fokussierbare weiße LED Lampe
- 2 rote LED für Freizeitbereich (Jagen, Fischen, Kartenlesen)
- Akkupack in der Lampe enthalten (kein Akku am Kopfband)
- Umfangreiches Zubehör:
 - 1x Akkupack/ 3x AAA Batterien - ständig einsatzbereit
 - Gürteltasche, Gürtelclip, Wandhalterung, Handschlaufe
 - USB Ladekabel, 12V Adapter, 230V Adapter



COAAFL75R

Snap-on COAST

Akku kann innerhalb und außerhalb der Lampe geladen werden

LED Akku- Inspektionslampe aus Edelstahl mit 100 Lumen.

- Leichte, schlanke, robuste Inspektionslampe mit Taschenclip
- Exakter, kreisrunder Spot mit hellem, schattenarmen Licht
- Robuste Lampe mit Coast und Snap-on Logo
- Einzigartiges, induktives Pro-Flex Ladegerät (einfach nur auf die Lampe stecken)
- Umfangreiches Zubehör:
 - 1x Akkupack
 - USB Ladekabel, 12V Adapter, 230V Ladegerät (EU Adapter COAA9R-5 optional)

Snap-on COAST

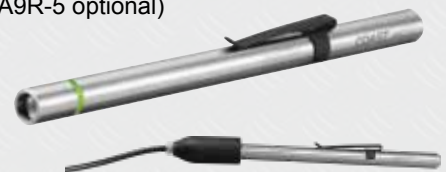

COAA9R

Pro Flex Induktionsladegerät

LED Lampen

Art.-Nr.	Bezeichnung	Helligkeit (Lumen)	Leuchtdauer (h)	Reichweite (m)	Akkus/ Batterien	Maße (mm)	Schutzgrad
COAA25RA	Fokussierbare LED Akku-Lampe silber	725/ 80	6.45/ 19	208	2x Li-Ion 3.7V-2.400mAh/ 4xAAA	(ø)30/37 x (L)160	IPX4
COAA9R	LED Akku-Inspektionslampe silber	100	3	20	1x Li-Poly 3.7V-300mAh	(ø)10 x (L)160	IPX4
COAAFL75R	LED Akku-Kopflampe	530/ 260/ 65	2.15/ 5.15/ 11	156	1x Li-Poly 3.7V-1000mAh/ 3xAAA	(L)60 x (B)50 x (H)45	IPX4
COAAG19RD	LED Lampe mit Taschenclip rot	54	2.5	20	1x AAA	(ø)15 x (L)100	IPX4
COAAHP8R	Fokussierbare LED Akku-Lampe rot	760/ 310/ 61	2/ 5/ 26	213	2x Li-Ion 3.7V-2.400mAh/ 4xAAA	(ø)30/37 x (L)160	IPX4
ECFLB024-RD	LED Lampe rot	280	2	116	2xAA	(ø)20/25 x (L)152	IPX4

Alle Informationen für Franchise-Interessenten auf einen Blick.

Das Geschäftsmodell

Snap-on® Incorporated ist ein führender, weltweiter Entwickler, Hersteller und Anbieter von Werkzeugen und Werkstattlösungen für den professionellen Nutzer.

Im Jahre 1920 begannen Snap-on® Partner in den USA und 1977 in Deutschland den Direktverkauf und Direktservice an ihre Kunden. In Deutschland gibt es bereits mehr als 50 Geschäftspartner. Dieser Erfolg beruht auf einem besonders originellen Vertriebssystem. Es besteht aus dem direkten Verkauf der Produkte in einem geschützten Verkaufsgebiet. Bedingt durch die Vielzahl an Spezialwerkzeugen für den KFZ-Bereich erfolgt der Vertrieb im Wesentlichen an entsprechende Werkstätten. Aber auch alle anderen Handwerksbetriebe und handwerklich tätige Unternehmen sind als potentielle Kunden interessant.



Mobiles Vertriebskonzept

Im Mittelpunkt dieses Vertriebssystems steht das mobile Verkaufsfahrzeug, welches gleichzeitig Geschäftsraum, Verkaufsräum, Werkstatt und Teilelager ist. Somit entfallen teure Ladenmieten, Lagerräume bzw. Pachtverträge. Auch Sie haben die Möglichkeit, sich Ihre Zukunft als selbstständiger Snap-on® Verkäufer zu sichern und die Früchte Ihrer Arbeit zu ernten. Eine erfolgreiche Vertretung verlangt natürlich persönliches Engagement, harte Arbeit und eine starke produktspezifische Bindung. Mit den Möglichkeiten, die Ihnen Snap-on® bietet, können Sie sich Ihren beruflichen Werdegang selbst gestalten und die Vorteile eines selbstständigen Geschäfts genießen. Snap-on®, anerkannt für Qualität, Service und Produktinnovation, wird Sie dabei unterstützen.

Jetzt Franchise-Partner werden!

Snap-on® begleitet Sie ab dem Entschluss, Franchise-Partner zu werden. Hierzu gehören die Fragen:

- Wie funktioniert der Schritt in die Selbstständigkeit?
- Was muss organisiert werden?
- Wie und wo erlange ich die Fördermittel?
- Welche rechtlichen, steuerlichen und betriebswirtschaftlichen Schritte müssen eingehalten werden?

Vom Start Ihrer Selbstständigkeit bis hin zu laufenden Schulungen, Verkaufsveranstaltungen und Regionalmessen steht Ihnen Snap-on® zur Seite. Unsere Franchise-Partner profitieren von der Erfahrung eines sachverständigen Gebietsleiters, der Sie bei Verkaufsmethoden, Geschäftspraktiken, Präsentationstechniken für die Werkzeuge und Produktinformationen berät, sowie über Entwicklungen in der Werkzeugindustrie informiert. In der Anfangsphase werden Sie bei der Erschließung Ihres exklusiven Gebietes intensiv betreut. Im Gegensatz zu vielen anderen Lizenzunternehmen fordert Snap-on® Tools keinerlei laufende Gebühren. Mit der einmaligen Gründungsgebühr sind sämtliche Lizenz-Gebühren abgegolten. Die wichtigsten Voraussetzungen sind unbedingter Erfolgswille und persönliches Engagement.



Kontakt für Franchise-Interessenten:

Bewerben Sie sich mit Ihrem Lebenslauf, Anschreiben und Kontaktdaten bei uns:

Snap-on® Tools

SNA Germany GmbH
Geschäftsbereich Snap-on Tools
Gewerbering 1
09337 Hohenstein-Ernstthal / OT Wüstenbrand

E-Mail: bewerbung@snapon.de

Web: www.snapon.de

Tel.: 03723/66820-50

WIE MÖCHTEN SIE ZAHLEN?

BARZAHLUNG

FINANZIERUNG*



AUF RECHNUNG

FAIR PAY*

6 Monate + 0% Zinsen



* nur für gewerbliche Kunden



ZUKUNFTSORIENTIERT



INVESTITION OHNE
KAPITALBINDUNG



SCHNELL UND EINFACH

FAIR PAY

0% Zinsen

(6 Monate Laufzeit)
250 € - 2.000 € Brutto

STANDARD

FINANZIERUNG

ab 1.500 € Brutto



SICHERN SIE IHR EIGENKAPITAL



www.snapon.de

